

微小电阻测量方案



C.A 6292

C.A 6240

C.A 6250

DataView **USB** **RS 232**
compatible

应用

- 航天金属镀层电阻测量
- 电动机及变压器的绕组电阻测量
- 电气接地系统的连接点检测
- 电焊接点检测
- 开关/断路器/继电器接点检测
- 航空器/汽车车体焊点检测
- 电池连接接点电阻测量
- 母线及导线接点检测
- 机械结合点检测

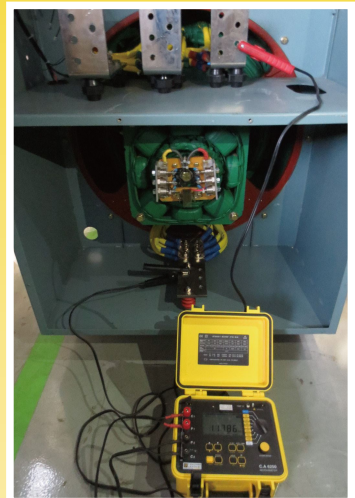

C.A 6240

- 10A 测量电流
- 400 $\mu\Omega$ 至 400 Ω
- 1 $\mu\Omega$ 分辨率 / 0,25% 精度
- 过载和输入熔断保护

C.A 6250

- 10A 测量电流
- 1 $\mu\Omega$ 至 2500.0 Ω
- 0.1 $\mu\Omega$ 分辨率 / 0,05% 精度
- 可选择感应或电阻模式

C.A 6292

- 测试电流从 5 至 200A
- 测试时间从 5 至 120 秒
- 测试电流高达 200A 低接触电阻精确测量
- 测试电阻从 0.1 $\mu\Omega$ 至 1 Ω
- 0.1 $\mu\Omega$ 高分辨率
- 冷却系统可以使连续测试变的可行



CA6240 / CA 6250

应用范围

- 电动机/发电机转子和定子测试
- 用于温度分析的低温和高温测试
- 开关和断路器的接触电阻
- 接地导通性
- 表面状态和金属化
- 焊点质量

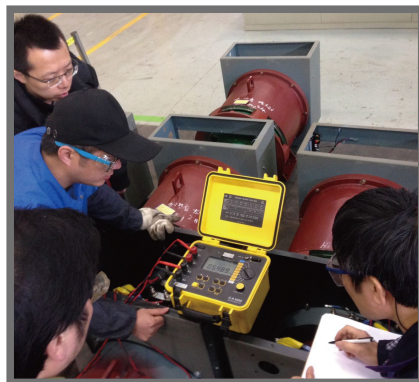

主要特点

C.A 6240 和 C.A 6250 适合各类测量（感应分量、电阻等）。

由于具备自动运行功能，因此使用特别容易：

- **自动测量模式**：只要两个测量点之间连通就可进行测量。此功能可实现反复检测而不需要按“开始/停止”按钮。
- **自动记录模式**：此模式允许用户将每次测量的结果储存在存储器中而不必按存储器（MEM）按键。
- **AUTO**：感应模式、非感应模式、自动非感应模式（仅 C.A 6250 才有）。

测量范围广

C.A 6240 和 C.A 6250 有多个量程，可通过旋转式开关自动选择。每个量程对应电流、分辨率和准确度。

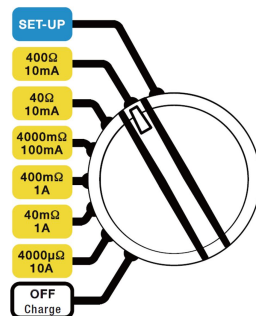

型号	CA 6240					
范围	400μΩ	40mΩ	400mΩ	4,000Ω	40Ω	400Ω
精度	0,25% +/- 2 字					
分辨率	1μΩ	10μΩ	0.1mΩ	1mΩ	10mΩ	100mΩ
测试电流	10A	1A	1A	100mA	10mA	10mA

准确度

C.A 6240 和 C.A 6250 微欧计可进行准确可靠的测量，测试电流高达 10A。



以下内容也确保了测量的准确性：

- 采用四线连接法 – 消除了测试引线电阻和接触电阻的影响。
- 测量电流的极性可以反转，从而避免了可能存在的电压干扰的影响。

型号	CA 6250						
范围	5,000mΩ	25,000mΩ	250,00mΩ	2500,0mΩ	25,000mΩ	250,00Ω	2500,0Ω
精度	0,15% + 1μΩ	0,05% + 3μΩ	0,05% + 30μΩ	0,05% + 0,3mΩ	0,05% + 3mΩ	0,05% + 30mΩ	0,05% + 300mΩ
分辨率	0.1μΩ	1μΩ	10μΩ	0.1mΩ	1mΩ	10mΩ	100mΩ
测试电流	10A	10A	10A	1A	100mA	10mA	1mA

CA6240 / CA 6250

功能（仅 C.A 6250 才有）

-  **温度补偿** – 由于电阻值随温度而变化，因此为确保可靠跟踪，CA 6250 根据参考值通过温度补偿进行自动计算。
-  **可编程报警** – 可发出音频信号的高位和/或低位报警。
-  **智能存储器** – 按对象和按测试保存测试结果，以便更好地跟踪并方便报告。

大尺寸 LCD 背光屏

C.A 6240 和 CA6250 显示屏让微欧计的使用变得容易。

大尺寸 LCD 背光屏可直接访问：

- 有关正在进行的测量信息（测试电流、测试结果）。
- 有关仪表状态的信息（自动断电、保持、可用内存、电池）。
- 温度补偿、金属选择、报警（CA6250）。

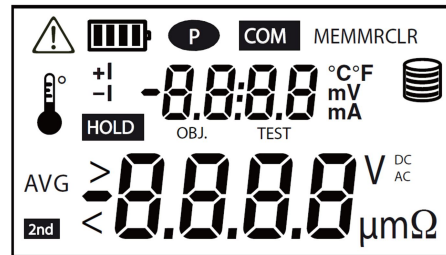

适合所有应用的夹持附件

- Kelvin 鳄鱼夹（大、中、小）
- Kelvin 探针（经典、手枪式握把或旋转式）
- 可选不同电缆长度（3米、6米）（全部夹钳类型和订购信息请见下文）



规格总览

型号	CA 6240	CA6250
存储器	储存最多 99 个测试结果	储存最多 1500 个测试结果
通信	USB	RS-232 到 USB 2.0 电缆
电源	可充电 6V, 8.5Ah NiMH 电池组（含）	
尺寸/重量	273 x 247 x 180 mm / 5kg	270 x 250 x 180 mm / 4kg
安全评级	IEC 61010 – CATIII 50V	IEC 61010 – CATIII 50V

订购

仪表参考号和标准交付内容

- CA 6240 P01.1432.00
交付配有便携包，内有一根 2 米长电源线、Kelvin 夹A钳（10A），两个一组，配 3 米长电缆、一根 USB 光缆、一套“Microhmview”软件、一本简易操作手册、一本操作手册
- CA 6250 P01.1432.01
交付配有便携包，内有一根 2 米长电源线、Kelvin 夹钳（10A），两个一组，配 3 米长电缆，一根 RS232 电缆，一套“Microhmview”软件，一本简易操作手册，一本操作手册

附件

- 双联测试探针，两个一组 P01.1020.56
- 3m Kelvin 夹钳（10A）* P01.1017.94
- Kelvin 迷你夹钳（最大 1A），两个一组 P01.1017.83
- 直探针，两个一组，带 10A 双联支枢式可伸缩测试探针 P01.1030.63
- 手枪握把式探针，两个一组，带 10A 双联可伸缩测试探针 P01.1030.65
- 中号 Kelvin 夹钳（10A） #2118.79
- 6m Kelvin 夹钳（10A）* #2118.70
- CA6250 的 Pt 100 温度探针 P01.1020.13
- CA6250 的 Pt100 探针远程用 2 米长电缆 P01.1020.14
- CA6240 的 CA 846 温湿表 P01.1563.01Z
- 2 米长电源线 P01.2952.53

* 所有探针均配有 3 米或 6 米长电缆。如需更多信息，请联系我们。



CA6292

应用范围

变电所:

- 继电器触点
- HV 断路器触点
- 开关柜触点
- 母线测试
- 安全接地连接

铁路/地铁:

- 制造
- 维护

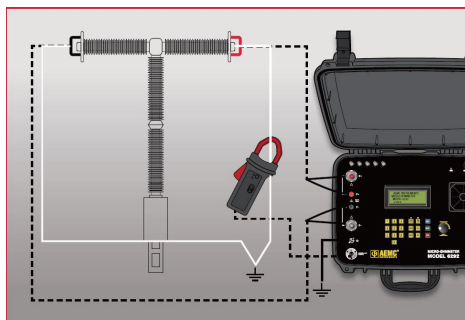

主要特点

- 四端 Kelvin 电阻测量估计测试引线的电阻
- 可调测试电流从5至200A
- 可调测试时间从5至120秒
- 可使用选配的电流探棒做BSG接地测试
- 测试电流高达200A低接触电阻精确测量
- 测试电阻从0.1μΩ至1Ω
- 0.1μΩ 高分辨率
- 冷却系统可以使连续测试变的可行
- 背光显示
- 可对物体双侧接地测量
- 使用DataView软件和电脑可以直接打印测试报告
- 坚固, 超轻以及防水

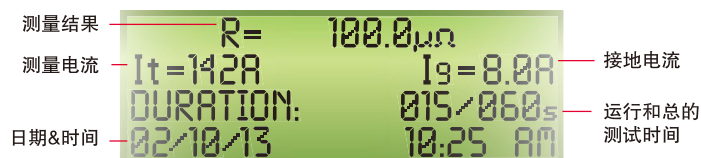

技术规格

型号	CA 6292
测试电流	20 至 200A
范围 /分辨率	0.1μΩ 至 2mΩ / 0.1μΩ 2 至 200mΩ/ 10μΩ 200mΩ 至 1Ω/ 1mΩ
精度	+/-1%
可调测试时间	5 至 20s
存储器	储存最多 8000 个测试结果
通信	USB 2.0
电源	100 至 240Vac, 50/60Hz
尺寸/重量	502 x 394 x 190 mm / 11kg
安全评级	IEC 61010 / IP54

订购

仪表参考号和标准交付内容

- CA 6292 2129.83
交付配有便携包, 内有一根电源线、带夹钳的测试引线, 两根一组、一根 USB 电缆、一个带快速入门指南的 USB 记忆棒、Dataview 软件和操作手册

附件

1. 电流探针 MR6292 2129.86
2. 引线 - 2 根一组 (6 米) 2129.87
3. 带夹钳引线 - 2 根一组 (3 米) 2129.88
4. 引线 - 2 根一组 (15 米) 2129.89



法国CA公司 (中国)

www.ca-group.com.cn

地址: 上海市虹口区祥德路381弄3号楼

电话: 021-5515-6521

邮箱: info@chauvin-amoux.com.cn

公众微信名称 法国CA

微信号 CA65215196

