

8023X 系列 低噪声放大器

性能特点:

- ◆ 频带分段覆盖 0.01~40GHz
- ◆ 增益: 分别大于 25dB、30dB
- ◆ 单电源: +5V 和+8V



产品简介:

8023X 系列低噪声放大器包括 80234、80230、80231 和 80232 四种型号, 频带宽度分别为 0.01~2GHz、2~20GHz、18~26.5GHz 和 26.5~40GHz。此系列低噪声放大器是采用 GaAs MMIC 设计, 性能稳定, 工作电源为+5V 和+8V 单电源, 可广泛应用于测试和电子对抗领域。

原理框图:

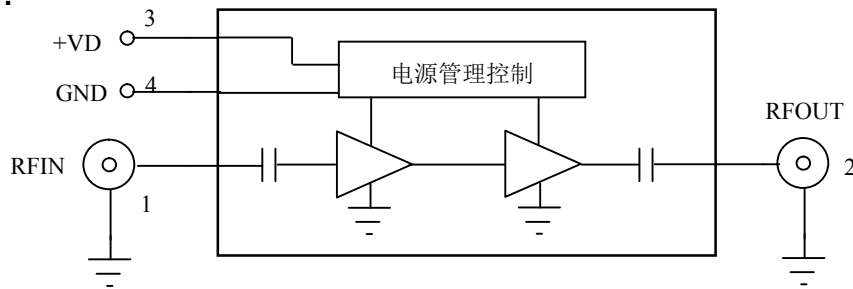

技术指标: (温度: 25℃)

型号	80234	80230	80231	80232
频率范围 (GHz)	0.01~2	2~20	18~26.5	26.5~40
小信号增益(min)	25dB	25dB	30dB	30dB
噪声系数 (max)	1.7dB	4.0dB	4.0dB	4.0dB
Psat, 饱和输出功率 (min)	16dBm	13dBm	11dBm	11dBm
P1dB (Typ)	15dBm	12dBm	10dBm	10dBm
输入端口驻波比	2.5	2.5	2.5	2.5
射频接口形式	SMA (f)	3.5mm (f)	3.5mm (f)	2.4mm (f)
电源	+8V@165mA	+8V@130mA	+5V@160mA	+8V@270mA

典型测试曲线：(温度：25℃)

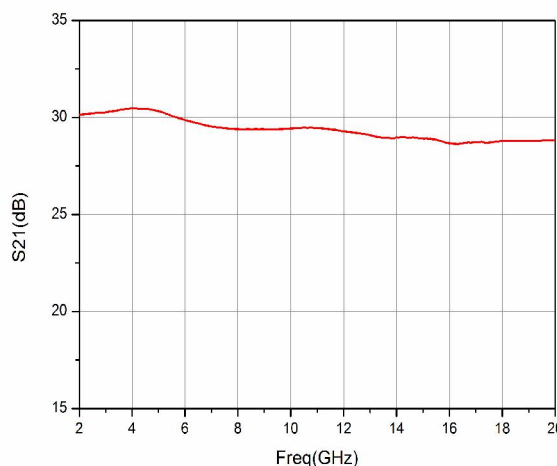
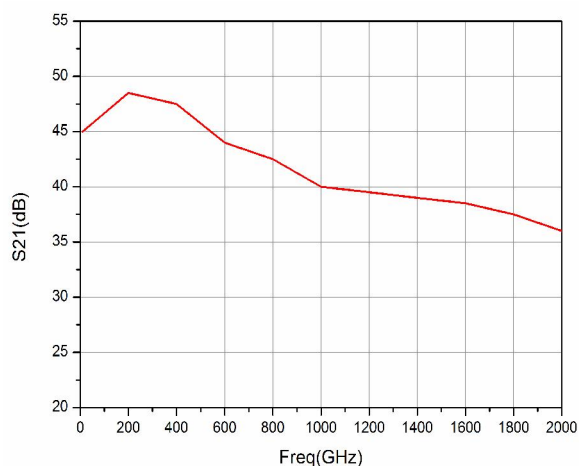

80234 增益 VS 频率 80230 增益 VS 频率

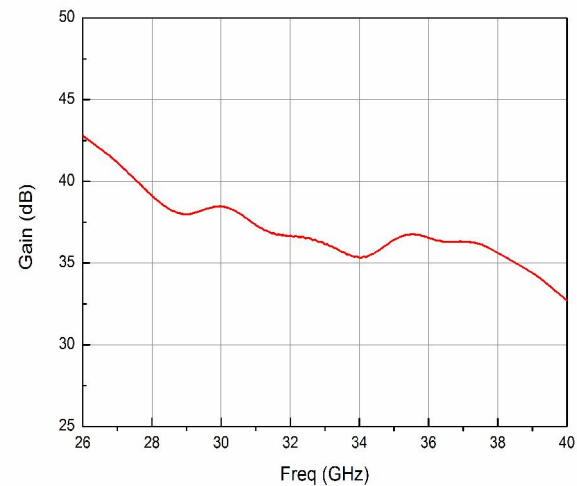
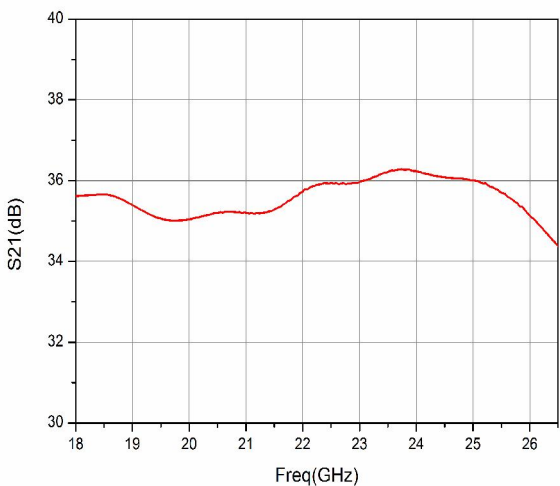

80231 增益 VS 频率 80232 增益 VS 频率

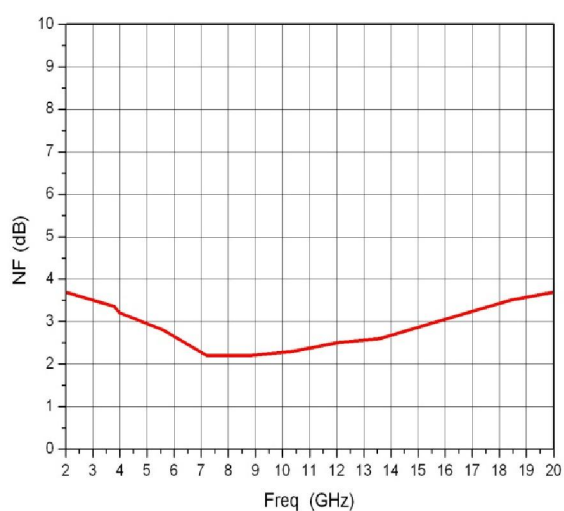
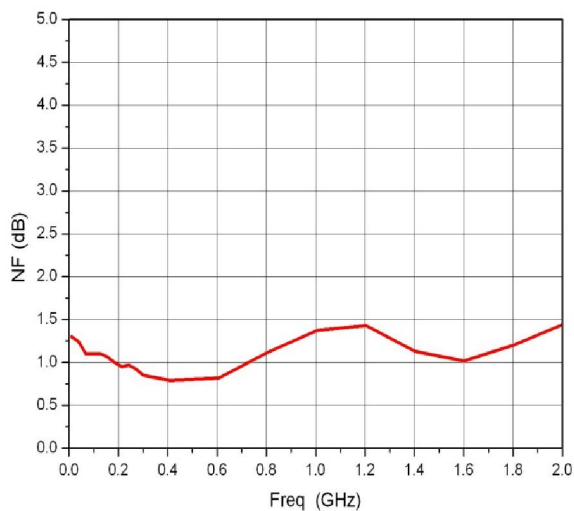

80234 噪声系数 VS 频率 80230 噪声系数 VS 频率

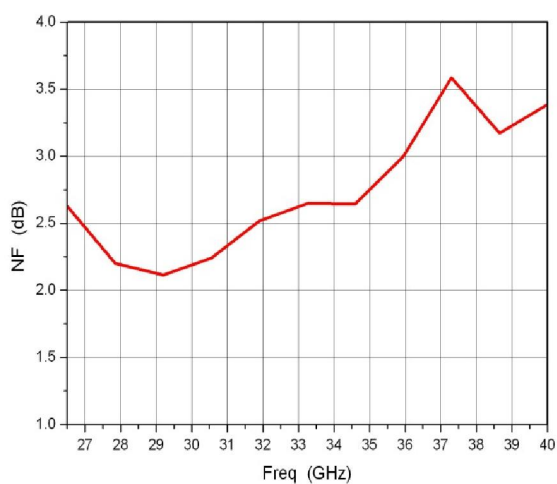
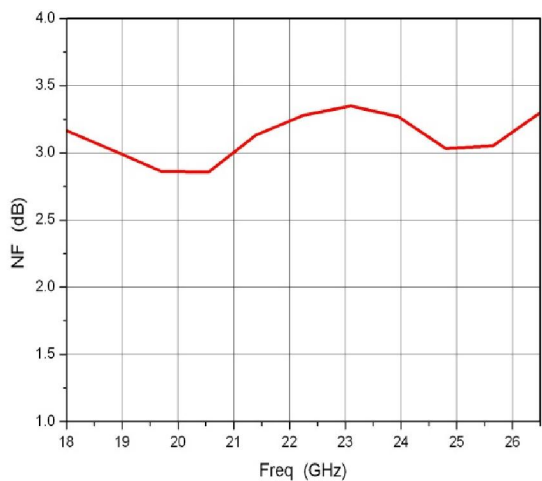

80231 噪声系数 VS 频率 80232 噪声系数 VS 频率

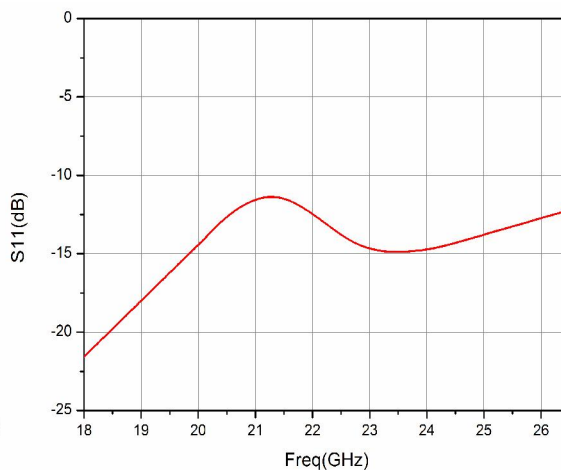
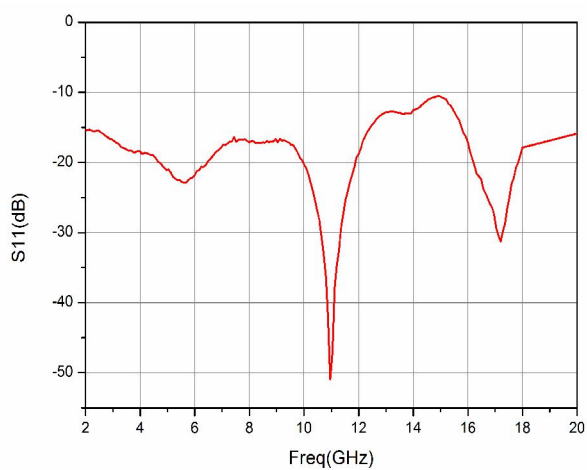

80230 S11 VS 频率 80231 S11 VS 频率

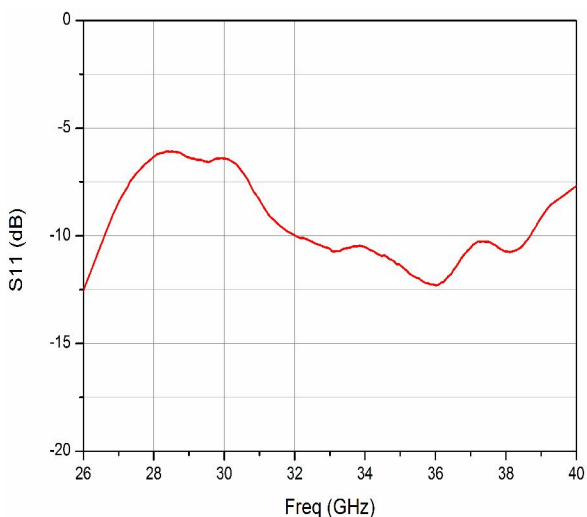

80232 S11 VS 频率

使用极限参数:

	最小值	最大值
射频最大输入功率	-	-5dBm
电源电压	-	+9V(80234/80230/80232)
		+5.5V(80231)
工作温度范围	-20℃	+70℃
储存温度范围	-40℃	+85℃

接口定义和说明:

1	RFIN	射频信号输入端口, 50 欧姆匹配, 带有隔直。 0.01GHz-2GHz 频段使用 SMA (f) 转接器; 2GHz-26.5GHz 频段使用 3.5mm (f) 转接器; 26.5GHz-40GHz 使用 2.4mm (f) 转接器。
2	RFOUT	射频信号输出端口, 50 欧姆匹配, 带有隔直。 0.01GHz-2GHz 频段使用 SMA (f) 转接器; 2GHz-26.5GHz 频段使用 3.5mm (f) 转接器; 26.5GHz-40GHz 使用 2.4mm (f) 转接器。
3	+VD	放大器正电源, 电压+5V 和+8V
4	GND	地, 金属接地端子。

产品详细结构尺寸:

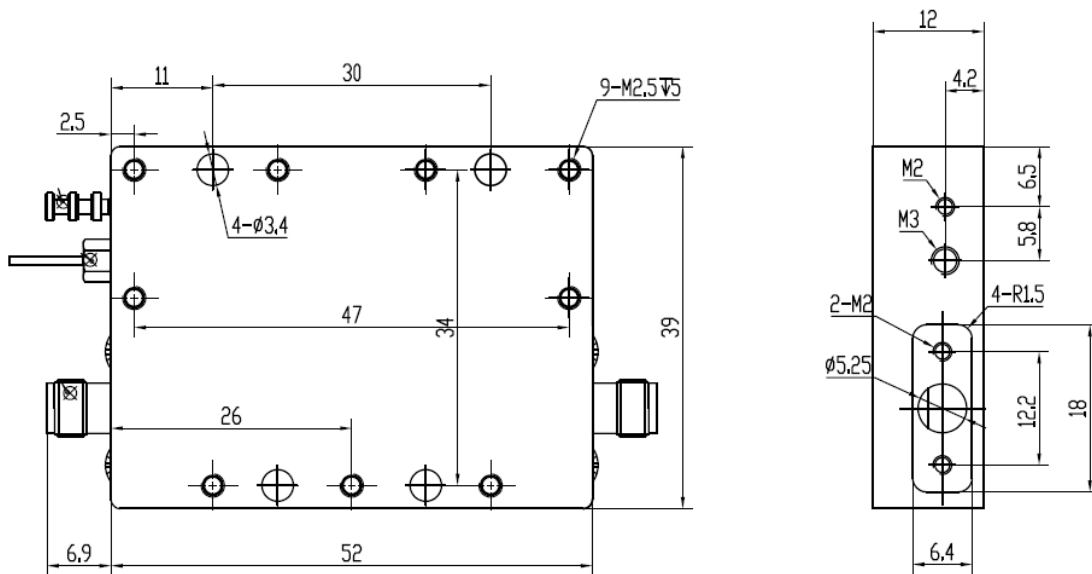

80234 低噪声放大器结构尺寸 (单位: mm)

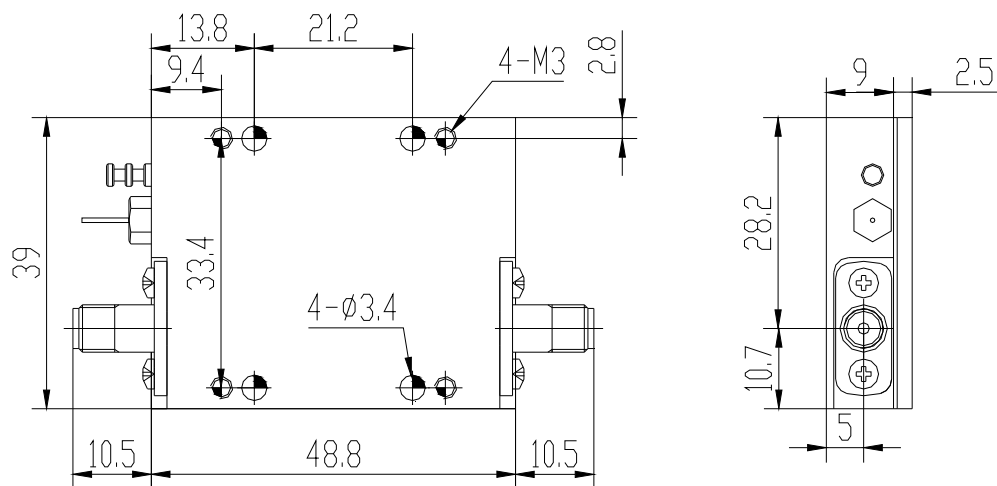

80230/80231/80232 低噪声放大器结构尺寸 (单位: mm)

注意事项:

- 1、本品属于静电敏感部件, 储存、运输、使用时注意静电防护。
- 2、本品需采取防潮湿、防雨淋措施。
- 3、使用过程中注意使用极限参数要求, 不可超过规定值。

以上产品的技术指标可不经通知而更改