



KANOMAX
The Ultimate Measurements



ISO9001, ISO14001 approved
JQA-2790, JQA-EM1628

风速变送器 MODEL6332/6332D



对所有空气流的监测和控制

- 10种探头可供选择，满足不同测试需求
- 探头互换兼容
- 6332D自带LCD显示屏，实时显示测试数据
- 具有模拟输出功能(0~5V或4~20mA)
- 多台仪器级联形成多通道风速测试系统

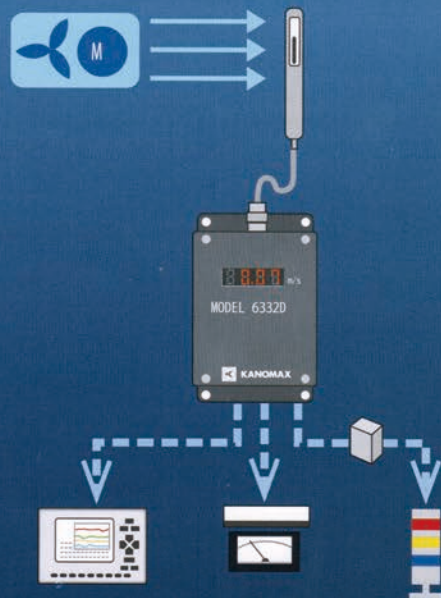

生产线环境监测



冷藏冷冻设备性能试验



干燥设备性能试验

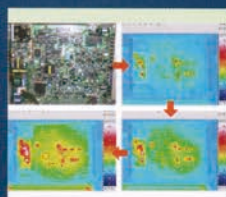

精密电子制造环境监测

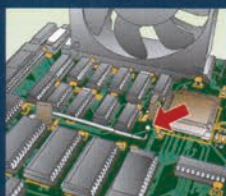

冷却风扇性能试验



车舱空调性能试验



公共环境监测

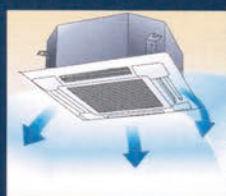



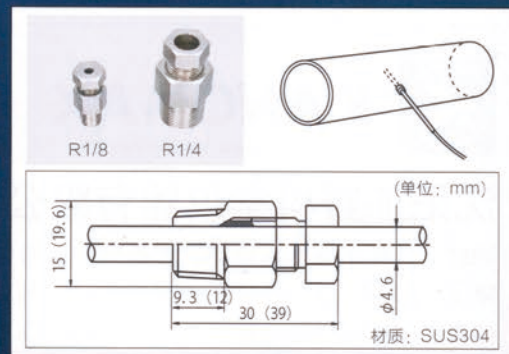











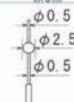

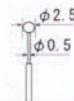

空调性能试验

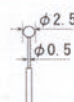

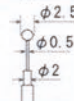
安装夹具

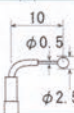
规格参数

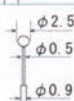
名称	风速变送器		电源	DC12~24V、AC 80~240V
型号	6332D(有显示)	6332(无显示)	探头	10种探头
测试对象	洁净空气流		功率	约2.0W (电源电压12V、风速约10m/s采用6332D+0965-03时)
分辨率	显示分辨率因设定的测试范围不同而变化 0~2、0~5、0~10m/s:0.01m/s 0~25、0~50m/s:0.1m/s	无显示	使用环境	-10~50℃
模拟输出	电流/电压信号输出可设置切换(风速输出范围可设置) 风速5区间(0~2、0~5、0~10、0~25、0~50m/s) 电流输出: DC4~20mA(最大阻抗250Ω)、电压输出: 0~5V		外形尺寸	78(W)×128(H)×30(D)mm
			重量	320g
			附件	使用说明书、本体
			选择件	探头、探头电缆(2、5、10、20、30m)、AC适配器、安装夹具

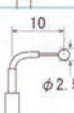
名称	型号	测试范围	测试精度	响应时间	指向性	外形尺寸	温度补偿
壁挂式有指向探头	0962-00 	0.10~50.0m/s	0.10~4.99m/s: ±0.1m/s 5.00~9.99m/s: ±0.2m/s 10.0~24.9m/s: ±0.5m/s 25.0~50.0m/s: ±1.0m/s	1秒	有		5~40℃: ±5%FS 40~80℃: ±7%FS
棒状有指向探头	0963-00 	0.10~50.0m/s	0.10~4.99m/s: ±0.1m/s 5.00~9.99m/s: ±0.2m/s 10.0~24.9m/s: ±0.5m/s 25.0~50.0m/s: ±1.0m/s	1秒	有		
针状球形无指向探头	0965-00 	0.10~25.0m/s	0.10~4.99m/s: ±0.15m/s 5.00~9.99m/s: ±0.3m/s 10.0~25.0m/s: ±0.6m/s	7秒	无		
针状球形无指向探头	0965-01 	0.10~25.0m/s	0.10~4.99m/s: ±0.15m/s 5.00~9.99m/s: ±0.3m/s 10.0~25.0m/s: ±0.6m/s	7秒	无		
高速球形无指向探头 (长度: 100mm)	0965-09 	0.10~50.0m/s	0.10~4.99m/s: ±0.15m/s 5.00~9.99m/s: ±0.3m/s 10.0~24.9m/s: ±0.75m/s 25.0~50.0m/s: ±1.5m/s	7秒	无		
高速球形无指向探头 (长度: 410mm)	0965-10 	0.10~50.0m/s	0.10~4.99m/s: ±0.15m/s 5.00~9.99m/s: ±0.3m/s 10.0~24.9m/s: ±0.75m/s 25.0~50.0m/s: ±1.5m/s	7秒	无		
球形无指向探头 (温度补偿一体型·I型)	0965-03 	0.10~25.0m/s	0.10~4.99m/s: ±0.15m/s 5.00~9.99m/s: ±0.3m/s 10.0~25.0m/s: ±0.6m/s	7秒	无		
球形无指向探头 (温度补偿一体型·L型)	0965-04 	0.10~25.0m/s	0.10~4.99m/s: ±0.15m/s 5.00~9.99m/s: ±0.3m/s 10.0~25.0m/s: ±0.6m/s	7秒	无		
球形无指向探头 (温度补偿分离型·I型)	0965-07 	0.10~25.0m/s	0.10~4.99m/s: ±0.15m/s 5.00~9.99m/s: ±0.3m/s 10.0~25.0m/s: ±0.6m/s	7秒	无		
球形无指向探头 (温度补偿分离型·L型)	0965-08 	0.10~25.0m/s	0.10~4.99m/s: ±0.15m/s 5.00~9.99m/s: ±0.3m/s 10.0~25.0m/s: ±0.6m/s	7秒	无		



沈阳加野科学仪器有限公司

地址: 沈阳市皇姑区黄河北大街56-39号中粮广场1315

电话: (024)23846440 83951688 83951788

传真: (024)23898417 QQ: 800118978

Http://www.kanomax.com.cn E-mail:sales@kanomax.com.cn

代理商