



NAVIGATOR™ 系列电子天平

使用说明书

奥豪斯仪器（常州）有限公司

目录

1. 简介	2
1.1 产品安全须知	2
1.2 操作面板	2
2. 天平的安装	3
2.1 装箱清单	3
2.2 运输保护装置	3
2.3 天平的最佳放置地点	3
2.4 电源	4
2.5 初次校准	4
3. 称量操作	5
3.1 基本称量	5
3.2 计件称量	5
3.3 百分比称量	6
3.4 检重称重	7
4. 设置	9
4.1 菜单导航	9
4.2 校准菜单	9
4.3 设置子菜单	10
4.4 称量模式菜单	10
4.5 单位转换菜单	10
5. 常见故障和维修服务	11
5.1 常见故障原因	11
5.2 维修服务	11
6. 环境条件与技术参数	12
6.1 技术参数表	12
6.2 外形尺寸图	14

1. 简介

本说明书包含了NAVIGATOR™系列电子天平的安装说明，操作方法和维修保养等方面的内容。请在使用NAVIGATOR™系列电子天平之前，仔细阅读本说明书。

1.1 产品安全须知

请遵循以下安全防范措施：

- 确认天平的电源输入电压与您所在的地区电源电压匹配。
- 由于潮湿的环境会对天平的内部零件造成腐蚀，影响称量结果，请在干燥的环境下使用天平。
- 请不要在恶劣的环境中使用天平。
- 称量物体，轻拿轻放，不能将待测物体丢落在天平的秤盘上。
- 如果天平出现故障或者不能使用，请及时联系授权的经销商或者奥豪斯服务人员来提供维修服务。

1.2 操作面板

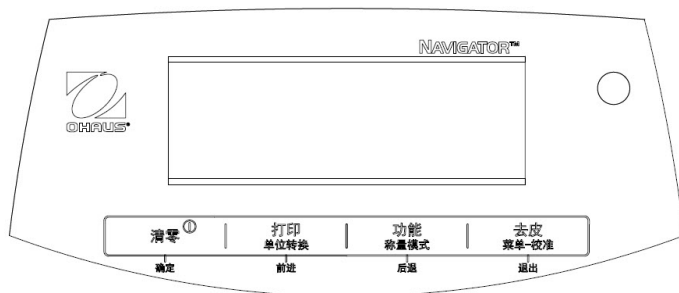

按键	功能
清零 ①	短按（开机时）：清零 （关机时）：开机 长按（开机时）：关机
确定	短按（在菜单中）：选择/确定设置
打印 单位转换 前进	短按：打印当前称量值等信息，详见接口手册中的操作指南 长按：单位转换 短按（在菜单中）：下一层选择菜单
功能 称量模式 后退	短按：上一层选择菜单 长按并保持：改变当前称量模式 短按（在菜单中）：返回上一层选择菜单
去皮 菜单-校准 退出	短按：退出菜单/去皮 长按：进入校准菜单 短按（在菜单中）：退出用户菜单

2. 天平的安装

2.1 装箱清单

- 天平
- 秤盘
- 电源适配器
- 说明书
- 合格证

2.2 运输保护装置

在使用天平之前必须打开运输保护装置。如图所示。

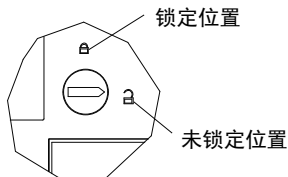

2.3 天平的最佳放置地点

如果您为奥豪斯的NAVIGATOR™系列电子天平选择了正确的安装场所，您将到较高的工作效率和准确的测量结果。请遵循以下注意事项：

- 置天平于平稳的、无振动的位置（桌子或者地面）。
- 避免安置于阳光直射、剧烈的温度波动和有强烈空气对流的地点
最佳的安置地点：避风的角落、稳定的大理石台面、尽可能的远离房门、窗、散热器以及空调装置的出风口。

调节水平

- 天平配有水平泡和四只水平调节脚，以弥补称量操作台上的细微不平整对称量结果的影响。将水平泡中的气泡调至中央，天平就能完全水平。
- 注意：每次移动天平时，都应该调节水平。

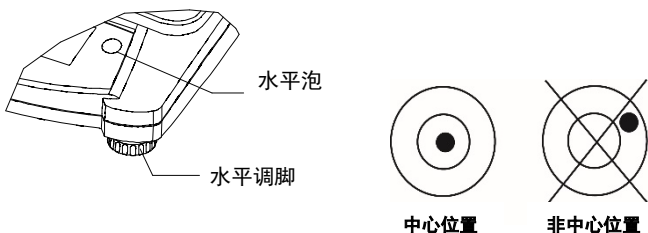

2.4 电源

在不使用电池时，天平由电源供电。

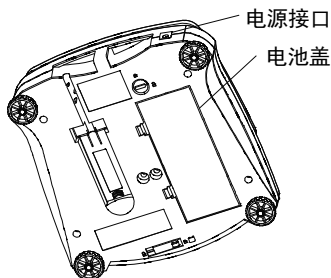

电源接口示意图/电池盒位置



电源插座

电池安装：

打开电池盒盖，安装 4 节 2 号电池（客户需自行购买），按电池正负极提示方向放入。

可选内置充电电池（选配，另行购买）：

充电电池在首次使用前需要充电 12 小时。电池本身具有过充保护，所以可以与电源同时使用。充电完成后，显示屏会停止闪烁。



注意事项：如果充电电池安装不当或对其不当操作，可能会引起电池爆炸或其他危险。

注意：

电子天平开机后，建议至少预热 5 分钟后再使用天平。

2.5 初次校准

为了获得准确的称量结果，必须对天平进行校准，以修正天平在每个地区不同重力位置对天平造成的称量误差。

操作步骤如下：

长按“菜单-校准”键，直至【MENU】显示出来。放开按键，天平显示【.CAL.】，按“确定”键确认进入校准菜单。如需SPAN(量程校准)，可以再次按“确定”键确认。

【--|--】闪烁表示正在存储零点。按屏幕显示值加载相应的砝码，【--|--】闪烁，天平开始做量程校准。出现【CAL done】后，天平校准结束，天平可以使用。

3. 称量操作











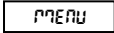

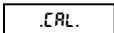

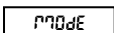
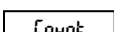
所有称量模式功能必须由菜单激活后才能使用。

3.1 基本称量

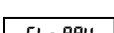

1. 长按称量键，直至天平显示【LWE 10H】。
2. 如果需要，可以在秤盘上放置一个容器，然后按去皮键。
3. 在容器中放入待测样品，天平即时显示样品的重量值。

3.2 计件称量

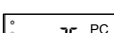
计件称量-通过已记录参考样品的平均单重值，用天平来计算称量的样品数量。
操作步骤如下：

面板操作步骤	显示屏显示	操作步骤说明
 菜单—校准		(1)长按“菜单”键直至进入主菜单，然后放开此键。
↓		
 前进		(2)连续短按前进键2次，选择MODE菜单。
↓		
 确定		(3)短按“确定”键，选择称量模式。
↓		
		(4)进入Count计件称量模式。
↓		
 确定		(5)短按前进键1次，选择ON，表示激活Count计件称量模式。默认设置为OFF。
↓		
 前进		(6)通过短按前进来选择SET ON。此时计件称重模式已被激活，接下来就可以进行计件称量操作了。 注意：若当前已经是“ON”状态，则直接进行第（7）步操作。
↓		
 功能		(7)长按“功能”键，进入计件称量的单个样品重量设置。
↓		
 确定		(8)短按“确定”键来选择放入秤盘的单个样品重量，本步骤为放入10个样品。
↓		
 确定		(9)短按“确定”键1次，确认数量，天平即显示10PC（10件物品）。
		(10)取下10个样品。放入其他样品，天平即显示样品件数。

对于重新设置样品单重，操作步骤如下：









面板操作步骤	显示屏显示	操作步骤说明
 功能	Count	(1) 长按“功能”键直至显示“COUNT”后，放开此键。
	Clr.APU	(2) 显示屏提示是否需要清除当前已保存的样品平均单重？
 前进		(3) 短按“前进”键1次，即使用前一个保存的样品平均单重。按“确定”键再次放入要求的样品数量，重新设置样品单重。
		(4) 接下来就可以做计件称量了。

提示：在计件称量时，短按“功能”键可以显示单件物品重量。

3.3 百分比称量

百分比称量-用天平来称量样品占基准重量的百分比。

操作步骤如下：

面板操作步骤	显示屏显示	操作步骤说明
 菜单—校准	MENU	(1) 长按“菜单”键直至进入主菜单，然后放开此键。
 前进	.CAL.	(2) 连续短按前进键2次，选择MODE菜单。
 确定	MODE	(3) 短按“确定”键，选择称量模式。
	PERCENT	(4) 短按“前进”键，进入Percent百分比称量模式。
 确定	OFF	(5) 短按“确定”键，选择ON，表示激活Percent百分比称量模式。默认设置为OFF。
 前进	ON	(6) 此时百分比称量模式已被激活，接下来就可以进行百分比称量操作了。按“退出”键，退出。 注意：若当前已经是“ON”状态，则直接进行第（7）步操作。
 功能	Clr.ref	(7) 长按“功能”键，直至显示“Percent”进入百分比称量的基准重量设置。
 确定	Put.ref	(8) 短按“确定”键来选择放入基准重量的样品。
 确定	19.6 g	(9) 短按“功能”键，确认基准重量，天平即可显示样品占基准重量的百分比数。
	25 %	(10) 取下基准重量后，放入其他样品，天平即显示样品占基准重量的百分比数。

重置基准重量的操作步骤如下：

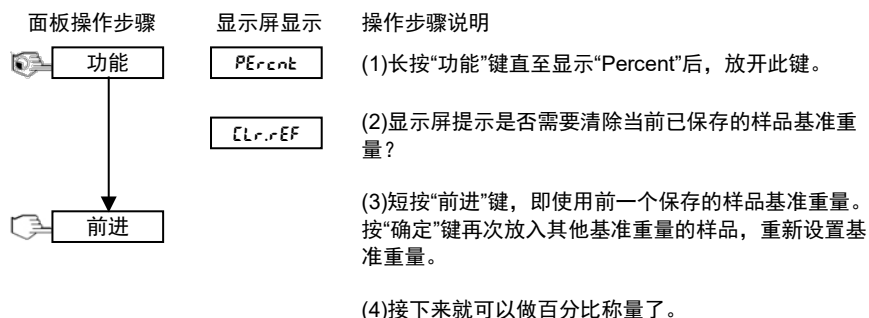

提示：在百分比称量时，短按“功能”键可以显示参考物品重量。

3.4 检重称重

检重称重-设置称量数值是否在可接受范围的称量方法。

操作步骤如下：

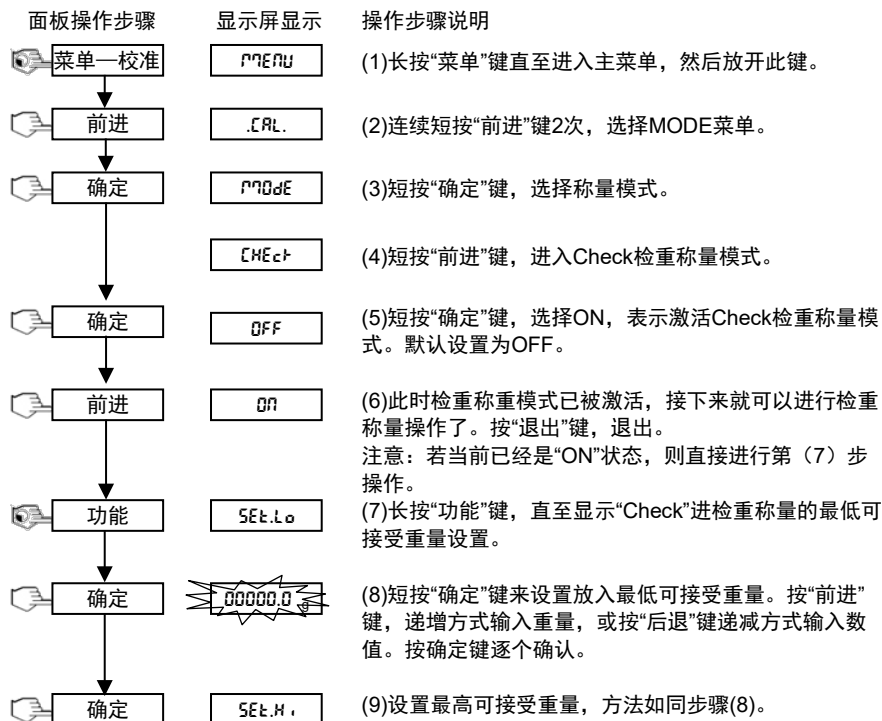

面板操作步骤

显示屏显示

操作步骤说明



(10)放入样品，天平面板上会有箭头指向“上限”表示此样品已超过上限重量值。如果重量小于下限值，则天平面板上相应的箭头会指向“下限”。如果重量在上限和下限的中间，则箭头指向“接受”。

重置检重称重的上下限值的操作步骤如下：

面板操作步骤

显示屏显示

操作步骤说明

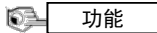

(1)长按“功能”键直至显示“Check”后，放开此键。

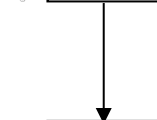

(2)显示屏提示是否需要清除当前已保存的样品基准重量？

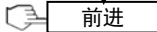

(3)短按“前进”键，即使用前一个保存的检重称重的设置值。按“确定”键再次设定检重称重的设置值。

提示：在检重称重时，短按“功能”键可以当前设置的下限与上限参考重量。

4. 设置

天平可根据需要进行设置。RS232/USB接口设置只有在连接RS232或者USB设备后才能使用。

4.1 菜单导航

用户菜单:

子菜单:	.C.R.L.	.S.E.t.U.P.	.ModE	.U.n.i.t.	.E.n.d.
菜单选项	SPAN	b.L.ight	Count	g	
	Lin	A-OFF	PERcent	kg	
		F.i.l.t.E.r	ChEct	...	
		R2t			
		StAb			
		StAb.C			
	End	End	End	End	End

长按直到显示【MENU】。松开按键会显示第一个子菜单【.C.R.L.】。

按**前进**键进入显示的子菜单，按**后退**键进入下一子菜单。

选择子菜单会显示第一个菜单项。按**前进**键进入菜单项设置，按**后退**键进入下一菜单项。进入菜单项设置时，按**前进**键确认设置，按**后退**键改变设置。当【End】显示时，按**前进**返回选择子菜单，按**后退**返回当前菜单的第一项。

4.2 校准菜单

- Span量程校准【SPAN】-用满量程砝码校准的方式。天平首次使用时，建议先做量程校准。
- Lin线性校准【Lin】-在天平的量程范围内，选择0点，半量程和满量程校准的方法。由于不当方法的线性校准时产生误差会影响到以后的每次称量值，所以不建议客户做线性校准。出厂前已经做过工厂校准。

4.3 设置子菜单

- Back Light 背光【b.LiGht】 (on, **auto**, off) -当背光设置为开启时，背光将始终开启。当背光设置为自动时，按下按钮或显示重量改变时，背光将打开。
- Auto Off 自动关闭【A-Off】 (on, **off**) -当自动关闭设置为开启时，在闲置5分钟后，天平将自动关闭。自动关闭功能可以节省电池电量。
- Filter过滤器【Filter】 (L1, **L2**, L3, L4) - 设置信号过滤量
L1 _____> L4
稳定性最小_____>稳定性最大
稳定时间更快_____>稳定时间更慢
- Auto Zero Tracking 自动归零跟踪【AZt】 (OFF, 0.5d, 1d, 3d, 5d, 8d, 10d) - 设置自动归零跟踪功能。显示将维持零点直到每秒的分度变化超过设置的 0.5d, 1d, 3d, 5d, 8d, 10d。
- Stable 稳定【StAb】 (0.5d, **1d**, 2d, 5d) - 设置在稳定符号点亮状态下，读数分度的变化量。
- Stable Compensation 稳定补偿【StAb.C】 (on, off) -设置自动稳定跟踪功能。在使用计量或灌装功能时，需将它设置为关闭。

注意：粗体始终代表出厂默认值。

4.4 称量模式菜单

通过设置称量模式菜单，选择您需要的称量模式。

- Parts Count 计件称量【Count】 (on, off) - 设置开启或者关闭
- Percent百分比称量【Percent】 (on, off) -设置开启或者关闭
- Check Weigh 检重称重【Check】 (on, off) -设置开启或者关闭

4.5 单位转换菜单

通过设置单位，选择您所需要的称量单位。如：g(克)、kg(千克)等。

5. 常见故障和维修服务

5.1 常见故障原因

下表列出了天平常见的故障、可能的原因及解决方法。如果问题仍然不能消除，请联系奥豪斯公司或者是授权的奥豪斯经销商。

症状	可能的原因	解决方法
天平无法开机	无电源	确认电源接入和电源电压匹配
称量不准确	未校准或者校准不当 不稳定的称量环境	重做校准 将天平移至一个稳定的位置/环境
不能校准天平	不稳定的称量环境 校准砝码重量值选择错误	将天平移至一个稳定的位置/环境 使用正确重量值的校准砝码
不能使用称量模式	称量模式未开启	进入菜单，激活该称量模式
不能使用其他单位	该称量单位未开启	进入菜单，激活该称量单位
Lo rEF	参考重量过低	增加参考重量
rEF Err	计件称量中单件重量太轻 无法作为基本的单件重量	退出计件称量模式或进入 【CLr,APU】重新设置基本单件重量
Err 3.0	校准砝码重量选择不正确	调整为正确的砝码，详见2.5章节
Err 4.4	RS232缓冲占满	将握手设置开启，详见接口用户手册
Err 8.1	通电零点范围超载	清空秤盘,检查安装锁定设置
Err 8.2	通电零点范围欠载	重新安装秤盘,检查安装锁定设置
Err 8.3	质量读数过载(>最大称量值+9e)	移走秤盘上的超重样品
Err 8.4	质量读数低于欠载限值	重新安装秤盘
Err 8.5	超出去皮范围	调整容器重量，使之在去皮范围内
Err 8.6	显示数值大于 999999	超过显示屏能显示的极限数值
Err 9	内部数据出错/内部无数据	联系奥豪斯或者授权经销商
Err 13	EEPROM出错	联系奥豪斯或者授权经销商
Err 53	无效检验数据	联系奥豪斯或者授权经销商

5.2 维修服务

如果常见故障部分未解决或没有描述到您的问题，请与授权奥豪斯服务代理联系。请访问我们的网站www.ohaus.com，查找离您最近的办事处。

6. 环境条件与技术参数

天平的技术数据在下列环境条件下有效：

- 环境温度：0°C~40°C
- 相对湿度：20% to 85%，无凝洁
- 海拔标高：最高2000米
- 天平使用温度：在0°C~40°C内可保证称量性能
- 电源适配器-符合国家标准：天平电源输入为12V，500mA。可使用干电池，或充电电池
- 防护等级：2
- 安装类别：III类
- EMC：参见符合性声明

6.1 技术参数表

通用规格参数

结构	ABS塑料外壳，不锈钢（SUS304）秤盘
称量单位 ¹	克，千克
去皮范围	全量程去皮
称量模式	简单称量，百分比称量，计件称量，检重称重
校准方式	外部校准
LCD显示屏	6字符-7段码，白色背光显示
电池	4节2号电池或者内置充电电池(选配)
按键	面板操作4个按键
通讯接口（选项）	RS232、USB或以太网接口

*容量小于1kg的型号无“千克”单位

NV

型号	NV222ZH	NV422ZH	NV622ZH	NV621ZH	NV1201ZH	NV2201ZH
最大量程 x 可读性	220 x 0.01 g	420 x 0.01 g	620 x 0.01 g	620 x 0.1 g	1200 x 0.1 g	2200 x 0.1 g
检定分度值	0.1 g	0.1 g	0.1 g	1 g	1 g	1 g
重复性 (std. dev.)	0.01 g	0.02 g	0.02 g	0.1 g	0.1 g	0.1 g
线性	0.02 g	0.02 g	0.02 g	0.2 g	0.2 g	0.2 g
量程校准点	200 g	200 g	300 g	300 g	500 g	1000 g
线性校准点	100 g, 200 g	200 g, 400 g	300 g, 600 g	300 g, 600 g	500 g, 1 kg	1 kg, 2 kg
稳定时间	1 s	1.5 s	1.5 s	1 s	1 s	1 s
秤盘尺寸	Ø145 mm			190 x 144 mm		
净重	1.0 kg					
毛重	1.5 kg					

NVT

型号	NVT2201ZH	NVT4201ZH	NVT6201ZH	NVT6200ZH	NVT12000ZH	NVT22000ZH
最大量程 x 可读性	2200 x 0.1 g	4200 x 0.1 g	6200 x 0.1 g	6200 x 1 g	12000 x 1 g	22000 x 1 g
检定分度值	1 g	1 g	1 g	10 g	10 g	10 g
重复性 (std. dev.)	0.1 g	0.2 g	0.2 g	1 g	1 g	1 g
线性	0.2 g	0.2 g	0.2 g	2 g	2 g	2 g
量程校准点	1000 g	2000 g	5000 g	5000 g	5000 g	10000 g
线性校准点	1 kg, 2 kg	2 kg, 4 kg	3 kg, 6 kg	3 kg, 6 kg	5 kg, 10 kg	10 kg, 20 kg
稳定时间	1 s	1.5 s	1.5 s	1 s	1 s	1 s
秤盘尺寸	230 x 174 mm					
净重	1.5 kg					
毛重	2.3 kg					

6.2 外形尺寸图

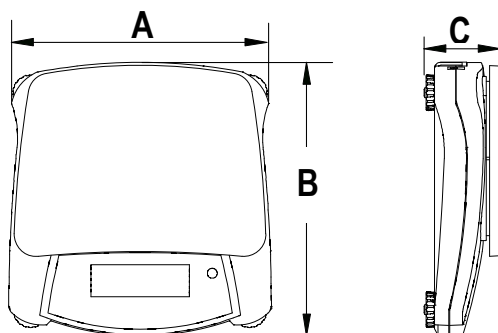

	A	B	C
NV	204 mm	230 mm	70 mm
NVT	240 mm	250 mm	74 mm

电子信息产品有毒有害物质申明

部件名称	有毒有害物质或元素					
	铅 (Pb)	汞 (Hg)	镉 (Cd)	六价铬 (Cr6+)	多溴联苯 (PBB)	多溴二苯醚 (PBDE)
外壳	×	○	○	○	○	○
显示屏	×	○	○	○	○	○
电路板	×	○	○	○	○	○
传感器	×	○	○	○	○	○
适配器	×	○	○	○	○	○
附件	×	○	○	○	○	○

○：表示该有毒有害物质在该部件所有均质材料中的含量在 SJ/T-11363-2006 《电子信息产品有毒有害物质的限量要求》规定的限量要求以下。

×：表示该有毒有害物质至少在该部件的某一均质材料中的含量超出 SJ/T11363-2006 规定的限量要求。



奥豪斯国际贸易（上海）有限公司

保 修 卡

维修服务热线电话 **0519-85287270*3444**
0519-85287270*3454
售后服务邮箱 **ohauservice@ohaus.com**

注意事项：保修卡是设备的保修凭证，请在设备开箱使用后即将保修卡填妥寄回本公司备案，或到奥豪斯网站 www.ohaus.com 注册您的产品。如未事先返回保修卡或未在奥豪斯网站注册，可能会影响您的设备的保修。

用户名称：_____

地 址：_____

联系人_____电话_____邮政编码_____

购买日期_____型号_____机号 SNR_____

发票号码_____

- 请用户务必正确填写，以备登记，便于维修服务。
- 本公司及维修站将凭该卡记录和发票对您所购产品进行保修。

奥豪斯国际贸易（上海）有限公司
邮寄地址：常州市河海西路 538 号 22 号楼厂房二层
邮政编码：213125
电 话：0519-85287270*3444
0519-85287270*3454

维修单位：
地 址：
邮政编码：
电 话：
传 真：



外商投资

制造/服务：奥豪斯仪器（常州）有限公司

地址：江苏省常州市河海西路 538 号 22 号楼

邮编：213125

服务热线：0519-85287270*3444/3454

销售：奥豪斯国际贸易（上海）有限公司

地址：上海市桂平路 680 号 33 幢 7 楼

邮编：200233

营销热线：4008-217-188

产品标准号：GB/T 26497-2011

如有技术变更，恕不另行通知



欢迎访问公司网站注册产品信息

<http://www.ohaus.com>

E-mail: ohausservice@ohaus.com

P/N 30467919D © 2022 奥豪斯公司版权所有