

内径表

●简单准确测量内径尺寸

内径表

511系列 — 用于盲孔

- 可以测量孔底面的内径。
- 活动测头与可更换测头的尖端全部为硬质合金球，确保高耐用性和耐磨性。
- 握柄为中空结构，操作者的手部热传导引起的指示表变化值有效降低约50%，保证了高精度测量。
- 指示表(指针式指示表、数显指示表)和保护罩是选件。推荐从指针式指示表、数显指示表中选择指示表。如果使用推荐以外的指示表，请与三丰公司联系。
- 可以使用接长杆(选件)。(详细信息参见C-45页)
- 配有内径表检测器和齐全的设置环规，作为用于基点调整的基准规。(详细信息参见C-46页、C-47页)



511-426-20 (限位爪为选件，套装内容请参考如下规格表)



511-427-20 (限位爪为选件，套装内容请参考如下规格表)

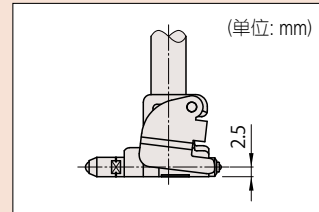

■选件

- 指针式指示表
- 指示表保护罩: **No.21DZA000**
详细信息参见C-45页

■推荐指针式指示表、数显指示表 (详细信息参见F部介绍)

- No.2046AB**(分度值0.01 mm、测量范围10 mm)
 - No.2972AB**
(单转型、分度值0.01 mm、测量范围1 mm)
 - No.2109AB-10**(分度值0.001 mm、测量范围1 mm)
 - No.2900AB-10**
(单转型、分度值0.001 mm、测量范围0.08 mm)
 - No.543-310B, ID-C112GXB**
内径表专用ABS数显指示表
(分辨率0.001 mm)
- * 不能使用带有橡胶可拆保护罩的指示表，如：防水型等。

*指针式指示表及限位爪、数显指示表和保护套等为选件，详细介绍请参照如下规格表。

规格

货号	型号	测量范围 (mm)	活动测头行程 (mm)	测力 (N)	护桥压力 (N)	套装内容					测量深度 (mm)
						内径表	指针式指示表	指示表保护罩	测微头	扳手	
511-415	CGF-35X	15 - 35	1.2	4或更少	6或更少	511-415	不提供	不提供	11个	1个	150
511-416	CGF-60X	35 - 60				511-416			6个	4个	
511-417	CGF-150X	50 - 150				511-417			11个	4个	
511-425-20	—	15 - 35	1.2	4或更少	6或更少	511-415	2046AB (分度值: 0.01mm)	21DZA000	11个	1个	150
511-426-20	—	35 - 60				511-416			6个	4个	
511-427-20	—	50 - 150				511-417			11个	4个	
511-435-20	—	15 - 35	1.2	4或更少	6或更少	511-415	2109AB-10 (分度值: 0.001mm)	21DZA000	11个	1个	150
511-436-20	—	35 - 60				511-416			6个	4个	
511-437-20	—	50 - 150				511-417			11个	4个	

注: 1) CGF-35X型号提供一个10mm副测头，CGF-150X型号提供一个50mm副测头。
2) 不允许使用标配以外的副测头，或者使用多个副测头扩大测量范围。(不能保证测量精度的准确性)。

活动测头

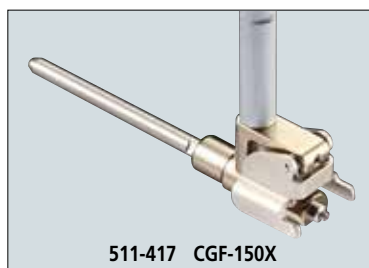

■ 内径表专用ABS数显指示表
No.543-310B (ID-C112GXB)

- 自动检测最小值，可轻松进行内径测量。
 - 可以设置最多三组主值和容差值的组合。
 - 可以保存9个测量结果(最大值)并从内存中调用(未连接外部设备时)。
- 详细信息参见F-10页



■ 尺寸

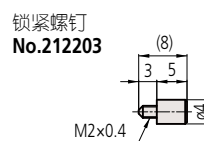
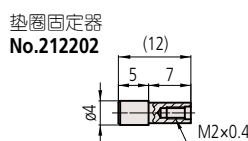
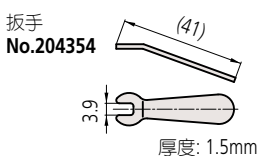
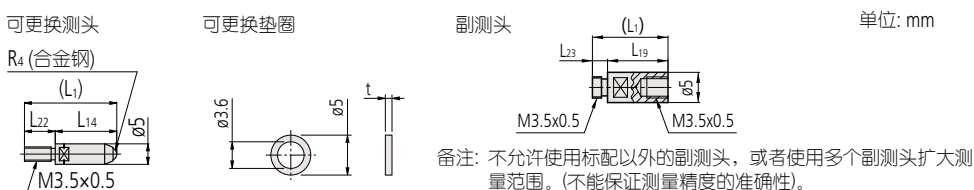
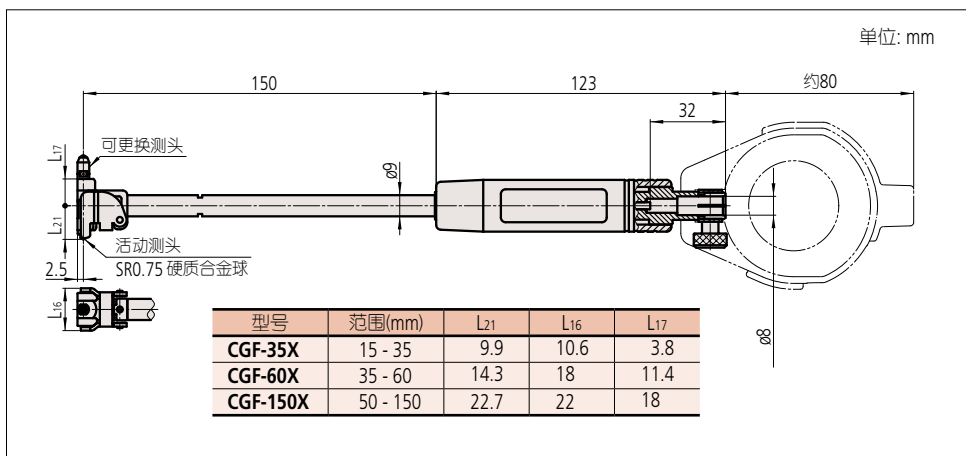

■ 规格

内径表 (主体)	可更换测头							可更换垫圈		副测头		
	标记号	货号	测量范围 (mm)	L ₁ (mm)	L ₂₂ (mm)	R ₄ (mm)	L ₁₄ (mm)	货号	t (mm)	货号	L ₂₃ (mm)	L ₁₉ (mm)
511-415 CGF-35X ()用于10mm 副测头	1	21DZA376A	15 (25)	4.5	2.5	SR1	2	212127	0.5	21DAA563	2.5	10
	2	21DZA376B	16 (26)	5.5			3					
	3	21DZA376C	17 (27)	6.5			4					
	4	21DZA376D	18 (28)	7.5			5					
	5	21DZA376E	19 (29)	8.5			6					
	6	21DZA376F	20 (30)	9.5			7					
	7	21DZA376G	21 (31)	10.5			8					
	8	21DZA376H	22 (32)	11.5			9					
	9	21DZA376J	23 (33)	12.5			10					
	10	21DZA376L	24 (34)	13.5			11					
	11	21DZA376M	25 (35)	14.5			12					
511-416 CGF-60X	1	21DZA404A	35	17.5			7.5					
	2	21DZA404B	40	22.5	15							
	3	21DZA404C	45	27.5	20							
	4	21DZA404D	50	32.5	25							
	5	21DZA404E	55	37.5	30							
	6	21DZA404F	60	42.5	35							
511-417 CGF-150X ()用于50mm 副测头	1	21DZA404A	50 (100)	17.5	7.5	SR1.5	10	212127 212128 212129 212130	0.5 1.0 2.0 3.0	21DAA596	7.5	50
	2	21DZA404B	55 (105)	22.5			15					
	3	21DZA404C	60 (110)	27.5			20					
	4	21DZA404D	65 (115)	32.5			25					
	5	21DZA404E	70 (120)	37.5			30					
	6	21DZA404F	75 (125)	42.5			35					
	7	21DZA404G	80 (130)	47.5			40					
	8	21DZA404H	85 (135)	52.5			45					
	9	21DZA404J	90 (140)	57.5			50					
	10	21DZA404L	95 (145)	62.5			55					
	11	21DZA404M	100 (150)	67.5			60					