

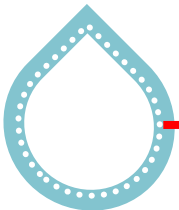

# 激光标线仪 产品简介

LD GREEN LASER



# 产品应用

**DELIXI**  
ELECTRIC  
德力西电气



瓷砖铺砌

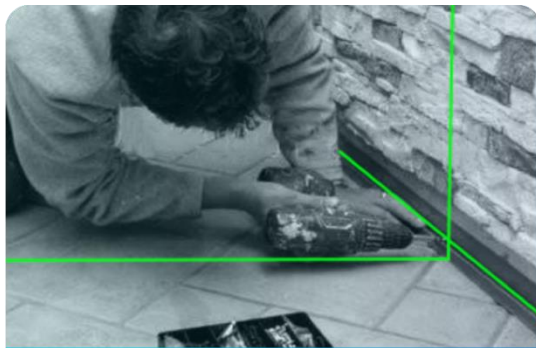

精准打孔



装饰画安装

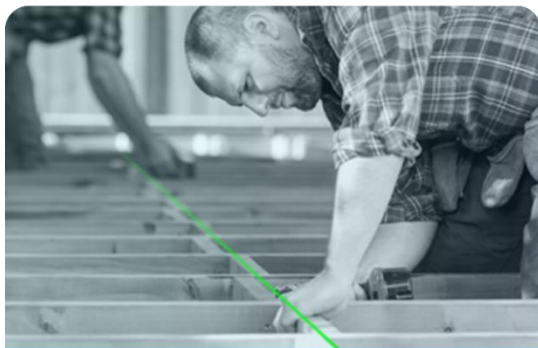

木工切割



贴墙吊顶



门窗安装

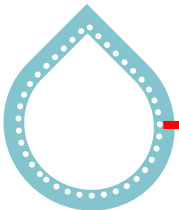

# 仪器介绍

**DELIXI**  
ELECTRIC  
德力西电气



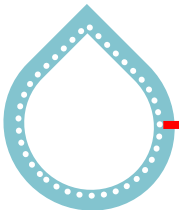

毫米级精度

**DELIXI**  
ELECTRIC  
德力西电气



白天也能看得见  
水平误差**1mm**

提升复杂环境  
水平仪工作精准度

守护用电安全 创造生活之美

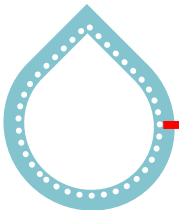

# 光学玻璃镜片

**DELIXI**  
ELECTRIC  
德力西电气



**透光率更强**  
**强度更大**  
**防刮性强**

提升光线投射距离  
细线无重影

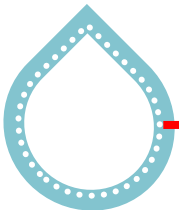

# 场景实拍 还原真实

**DELIXI**  
ELECTRIC  
德力西电气

## 欧司朗LD绿光

光线更亮，穿透力更强，室内外阳光下可见

## 普通绿光

入门级，光线一般，室内外强光下难以辨别

## 普通红光

光线虚暗，抗干扰能力弱，现已淘汰

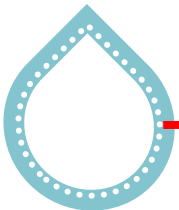

# 满足不同需求

**DELIXI**  
ELECTRIC  
德力西电气

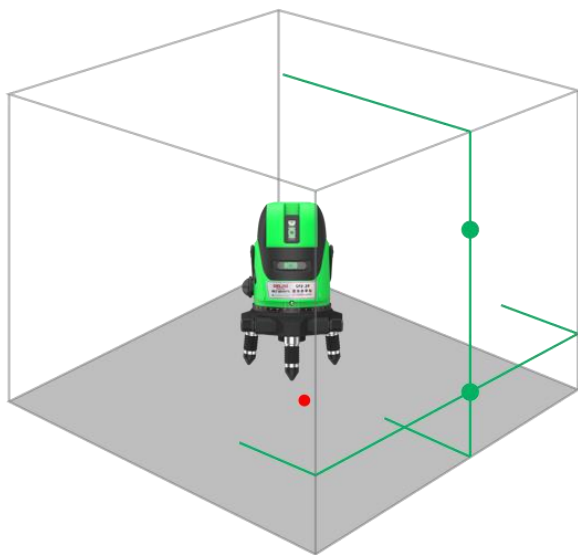

1条水平线  
1条垂直线  
1个铅垂点  
2个强光点

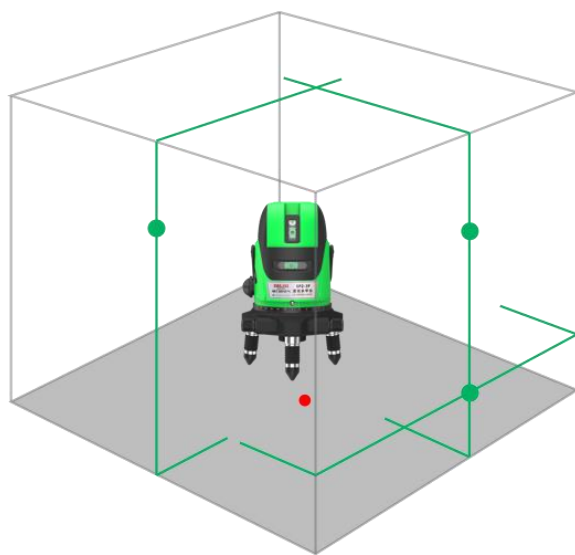

1条水平线  
2条垂直线  
1个铅垂点  
3个强光点

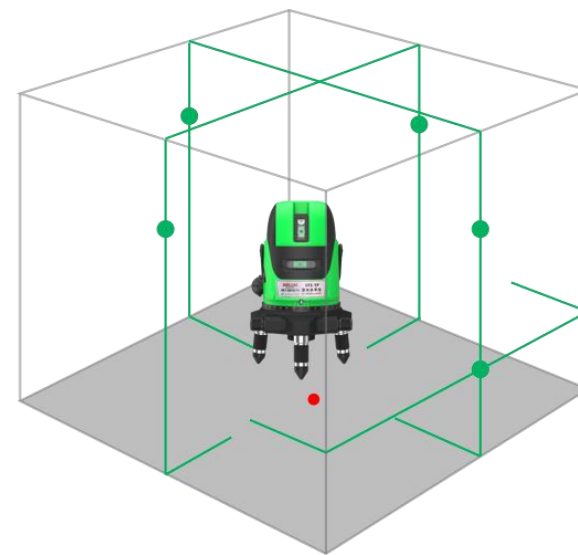

1条水平线  
4条垂直线  
1个铅垂点  
5个强光点

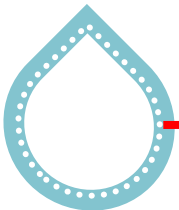

## 水平线180°调整

**DELIXI**  
ELECTRIC  
德力西电气

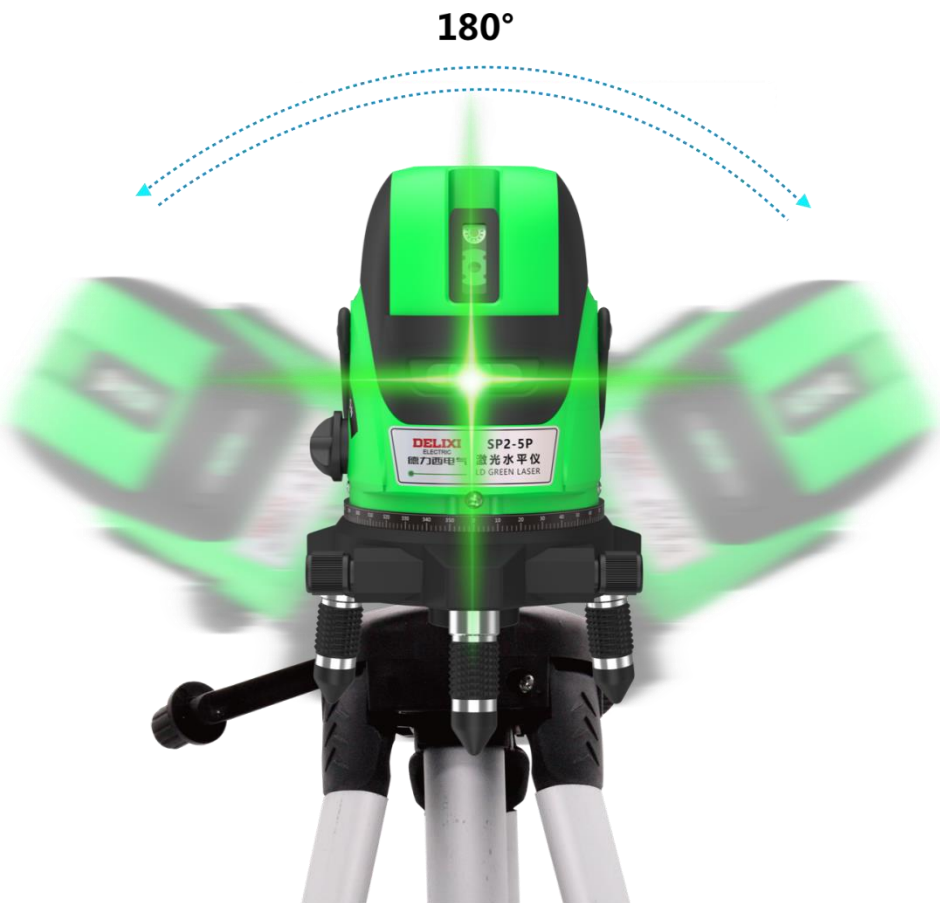

## 可以180°打斜线

可以将水平线打到地面  
也可以水平线打到天花板

可搭配三脚架和转接头



# 超限报警提示

**DELIXI**  
ELECTRIC  
德力西电气

滴！滴！滴！



## 自动安平 声光报警

磁阻尼安平技术

未平报警系统

倾斜 $\leq 3^\circ$ 自动安平

倾斜 $\geq 3^\circ$ 发出警报

$\pm 3^\circ$

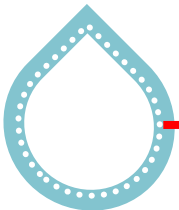

# 超长续航

**DELIXI**  
ELECTRIC  
德力西电气



## 升级大锂电 内置省电模式 提升续航能力

强大蓄电性能  
耐用寿命更长

守护用电安全 创造生活之美

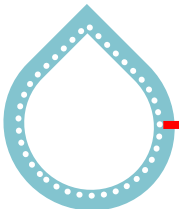

强悍性能

**DELIXI**  
ELECTRIC  
德力西电气



**防摔 防尘 防水**

全封闭镜片设计  
增强防水防尘性能

守护用电安全 创造生活之美

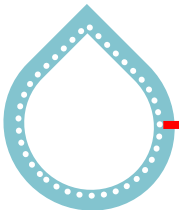

## 产品参数

**DELIXI**  
ELECTRIC  
德力西电气

产品型号	二线 / 三线 / 五线
激光等级	Class II
激光波长	绿光 520mm 对地 650mm
自动整平范围	≤3°
自动整平时间	≤3S
水平精度	±1mm/5m
垂直精度	±1mm/5m
地点精度	±1mm/1.5m
天顶精度	±1mm/3m
正交精度	2mm/5m
工作温度	-10°C ~ +40°C
贮存温度	-20°C ~ +55°C
基座螺纹尺寸	5/8英寸
标准配件	护目镜1副、背带1根、仪器使用手册及保修卡1份

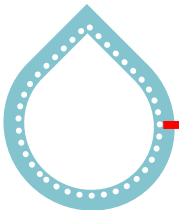

## 售后须知

**DELIXI**  
ELECTRIC  
德力西电气

- 1、保修卡：**保修时需要凭保修卡保修，而且保修卡上必须注明保修时限，以我们的保修服务保修卡上所注明的时限为准。
- 2、厂方保修：**所有仪器均由厂方或者厂方授权指定的服务中心保修，非我司或我司指定的机构的保修所引起的任何问题，我司概不负责。
- 3、配件保修：**除仪器之外，电池保修一个月，其他配件保修三个月。
- 4、赠品不保修：**随仪器赠送的礼品不属于更换和保修范围之内。
- 5、包装完整：**客户办理退、换货的时候必须确保所有配件、包装完好，产品、机器、配件、包装均没有磨损，不影响再次销售，如果出现包装破损、配件不齐或者损坏、机器有人为刮痕或者磨损的，恕不退、换货。