

多功能型便携式烟气分析仪
Si-CA 130



O₂, CO, CO₂, NO, NO_x

SI-CA 130

Si-CA 130



多功能型烟气分析仪, 具有大尺寸的彩色高清触控显示屏



触屏显示



实际尺寸

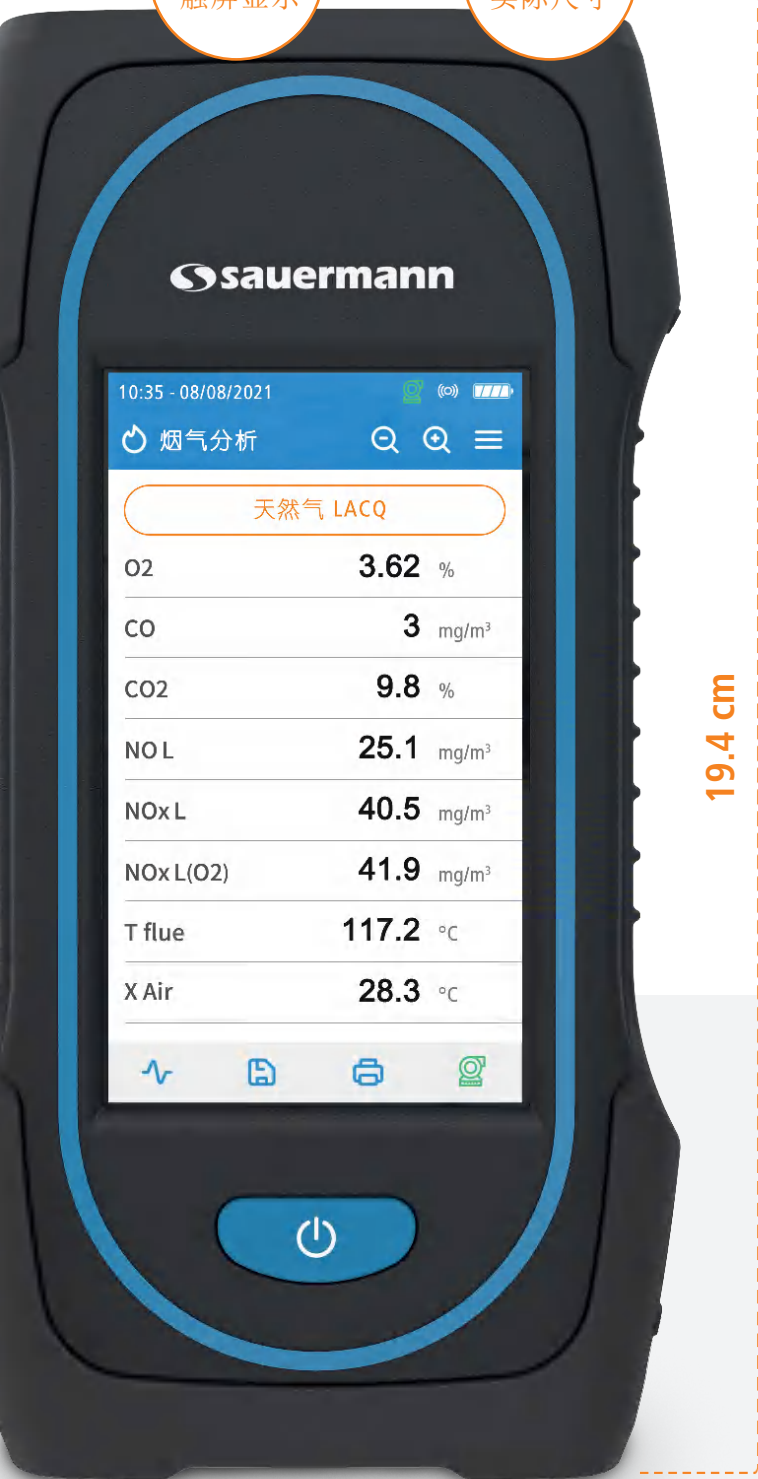

19.4 cm

Si-CA 130 触控屏显示功能并配有电脑数据管理软件和智能手机应用程序, 可进行更深入的燃烧效率分析。智能型气体传感器可现场更换, 进一步提升测量性能。



配置 2 或 3 组气体传感器
O₂, CO, 和 Low NO/Low NOx



可现场更换的预校准智能型传感器



可设置停止气泵保护 **CO** 传感器中毒



可通过移动 **App** / 电脑软件 生成报表
自动 / 手动 记录分析数据



小巧轻便, 自重仅 **350 克**



高清彩色触控屏

Si-CA 130 产品特点 :

- 可设置停止气泵保护 CO 传感器中毒
- 一键式开启 / 关闭气泵
- 电脑软件, 可通过无线连接 & USB 连接
- 图形化显示
- 个性化设置分析显示参数
- 维护提醒, 传感器寿命 & 校准周期提示

中文操作界面

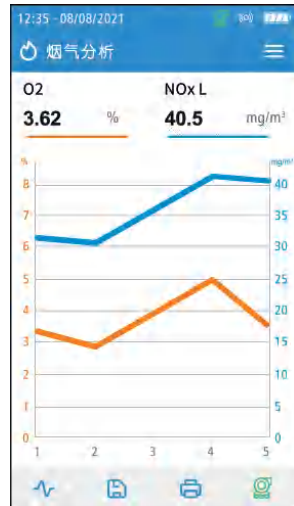

注意：产品不含智能手机

Si-CA 130 套装内容

- Si-CA 130 烟气分析仪
- 2 或 3 组气体传感器 (依套装不同而定)
- 主机防滑橡胶保护套
- 300 mm 探针和 3 m 线缆
- 冷凝水槽
- 充电器
- USB 数据线
- 移动应用 app & 电脑端软件 (可下载)
- 无线传输功能
- 便携包
- 快速入门指南
- 工厂校准证书

尺寸规格

- 抽压 & 差压测量
- CO₂ 参数计算
- 环境 CO 安全监测
- 燃烧效率和过量空气系数计算
- 主机防滑橡胶保护套
- 四年保修服务
- 可设置 O₂ 参考基数

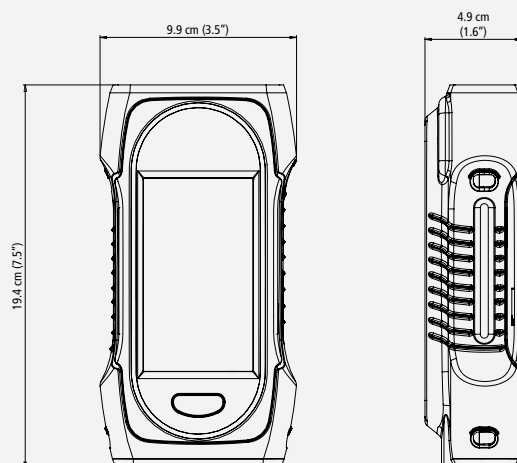

Si-CA 130 技术规格

参数	传感器	量程	分辨率	精确度 ⁽¹⁾	T ₉₀ 响应时间
O ₂	电化学	0 ~ 25%	0.01%	± 0.2% vol	< 30 s
CO	电化学	0 ~ 8,000 ppm	1 ppm	± 8 ppm (0 ~ 159 ppm) ± 5% 测量值 (160 ~ 2,000 ppm) ± 10% 测量值 (2,001 ~ 8,000 ppm)	< 40 s
CO ₂	计算值	0 ~ 99.9%	0.1%	-	-
Low NO	电化学	0 ~ 300 ppm	0.1 ppm	± 1.5 ppm (0.0 ~ 29.9 ppm) ± 5% 测量值 (30.0 ~ 300.0 ppm)	< 40 s
Low NOx	计算值	0 ~ 450 ppm	0.1 ppm	-	-
烟气温度 (主机)	TcK	-20 ~ +1,250 °C	0.1 °C	± 2 °C 或 ± 0.5% 测量值 ⁽²⁾	-
环境温度	NTC 或 TcK	-20 ~ +120 °C	0.1 °C	± 2 °C	-
温度相差值	计算值	0 ~ 1,250 °C	0.1 °C	-	-
压力 (差压 / 抽压)	半导体	-200 ~ +200 mbar	0.01 mbar	± 1% 测量值 ± 0.03 mbar	-
过量空气系数	计算值	0 ~ 999%	1%	-	-
低热燃烧效率	计算值	0 ~ 100% (总效率 / HHV ⁽³⁾)	0.1%	-	-
高热燃烧效率	计算值	0 ~ 125% (净效率 / LHV ⁽⁴⁾)	0.1%	-	-
烟气流速	计算值	0 ~ 99 m/s	0.1 m/s	-	-

⁽¹⁾ 文件中所指精确度均为在 20 °C 和 1013 mbar 条件下的实验数值, 可保证相同条件下测量值的准确性。



⁽²⁾ 仅为测量仪的精确度。

⁽³⁾ 高热值 / ⁽⁴⁾ 低热值

Si-CA 130 主机规格

尺寸	19.4 x 9.9 x 4.9 cm
重量	350 克
显示屏	带图表的高清触控显示屏, 尺寸: 480 x 272 像素
按键	1 开 / 关键
外壳材质	ABS-PC
防护等级	IP42
连接	无线连接距离最远可达 15 米 (根据智能手机信号强度而定) 最低安装版本: 安卓 8.0, iOS 12.4, 蓝牙 4.0 (兼容低功耗) - USB 连接
电源	可充电电池, USB 电源 5,100 mA/h 3.6 V 锂电池 / 主机电源电压: 100-240 Vac, 50-60 Hz 主机: 5 Vdc/2A
电池	电池使用时长 > 8 h; 充电时长: 充满 < 6.5 h; 50% < 2.5 h
使用条件	温度: -5 - 45 °C, 湿度: 非结露条件 (< 85% RH) 最高海拔: 2000 米
存储温度	-20 - 50 °C
语言	中文, 英语, 法语, 德语, 西班牙语, 意大利语, 荷兰语, 葡萄牙语
欧盟认证	2014/53/EU (RED); 2015/863 EU (RoHS 3)
执行标准	EN 50379-1 and EN 50379-2; UNI 7129; UNI 11137; UNI 10389; UNI 10845; UL & cUL Certification; BS 7967:2015; BS EN 50543:2011; UNE 60670-10; ES.02173.ES

Si-CA 130 可选配件

订购号	描述	图示
27532 (180 mm) 27533 (300 mm) 27534 (750 mm) 27535 (1 m) 27536 (1.5 m)	180 mm 探针和 2 m 线缆和冷凝水槽 300 mm 探针和 3 m 线缆和冷凝水槽 750 mm 探针和 3 m 线缆和冷凝水槽 1 m 探针和 3 m 线缆和冷凝水槽 1.5 m 探针和 3 m 线缆和冷凝水槽	
27546	无线打印机	
27537	3 m 烟气分析专用延长线缆	
27538	差压软管套件	

Si-CA 130 订购套装

订购号	套装型号	套装详情
27509	Si-CA 130 Kit 2BS	2 组气体传感器 (O ₂ 和 CO), 300 mm 探针耐温至 +800 °C, 3 m 线缆, 主机防滑橡胶保护套, 冷凝水槽, 充电器, USB 数据线, 快速入门指南, 工厂校准证书和便携包
27517	Si-CA 130 Kit 3LowBS	3 组气体传感器 (O ₂ , CO 和 Low NO/Low NOx), 300 mm 探针耐温至 +800 °C, 3 m 线缆, 主机防滑橡胶保护套, 冷凝水槽, 充电器, USB 数据线, 快速入门指南, 工厂校准证书和便携包

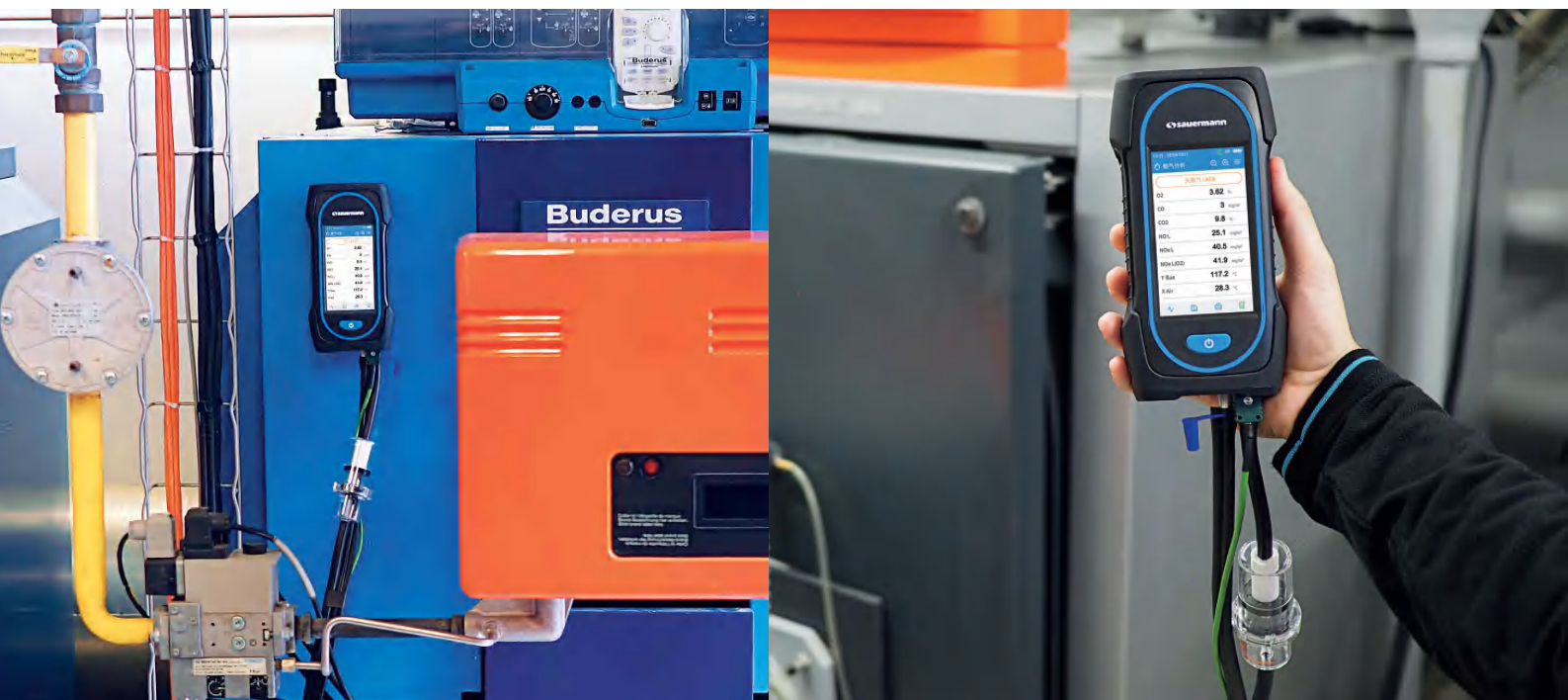

移动应用软件

Sauermann Combustion app

Sauermann Combustion app 可查阅和操控 Si-CA 系列烟气分析仪, 实时查看所有测量、计算及分析数据结果, 并可选择数据导出格式。

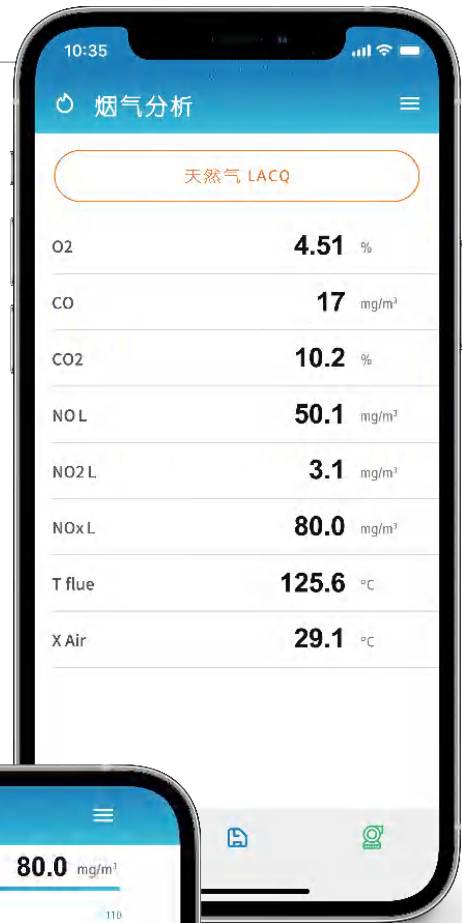

- 同时适用 iOS & Android 系统
- 电脑软件, 可通过无线连接 & USB 连接
- 简单、快速的无线连接
- 实时查看燃烧分析数据, 可选择列表或图表展示
- 操控和设置仪器
- 数据保存, 包括自动记录数据
- 创建报告 (PDF, CSV 或 XML)
- 建立客户、操作人员 & 设备数据库

扫码下载

Sauermann Combustion app



Google Play 和徽标是 Google LLC (谷歌公司) 的商标
App Store 是 Apple Inc (苹果公司) 的商标

售后服务

校准 / 保养 / 维修



远程协助, 售后支持

收到您的仪器后, 我们的技术团队将完全按照规范程序对其进行全面的检测及提供解决方案。



产品校准与维修

将您的产品返还之前, 我们都会确保产品已完成检测。

专业实验室

- 风量
- 温度
- 电流
- 风速
- 湿度
- 转速
- 气体
- 压力
- 照度



客服热线

021-6100 1877

室内空气质量测量 & 空调冷凝水管理 专业解决方案制造商

INsights / 研究与洞察

为室内空气质量和暖通制冷空调领域专业人士提供:实际案例、专业信息和解决方案等。

sauer mann group.com/insights

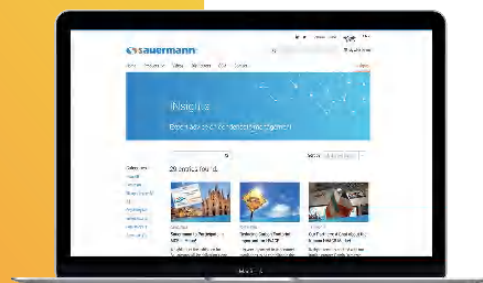

Sauer mann on 网站, 抖音,
在社交媒体上关注我们,
查看教程、在线研讨会和
产品使用指南等。

www.sauer mann group.com



扫描二维码关注 索尔曼中国 微信公众号



索尔曼(上海)通用设备制造有限公司

电话: +86 (21) 6100 1877

邮箱: info.china@sauer mann group.com

apac.service@sauer mann group.com

www.sauer mann group.com