

焊鐵頭之種類

T2-B B型

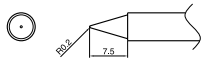

T2-2B 2B型

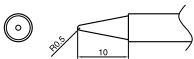

T2-1C 1C型

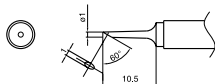

T2-4C 4C型
T2-4CF 4C型 切面鍍錫

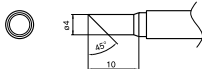

T2-1BC 1BC型
T2-1BCF 1BC型 切面鍍錫

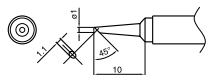

T2-2BC 2BC型
T2-2BCF 2BC型 切面鍍錫

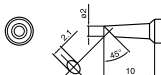

T2-3BC 3BC型
T2-3BCF 3BC型 切面鍍錫

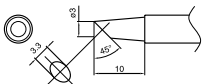

T2-08D 0.8D型

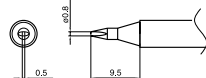

T2-12D 1.2D型

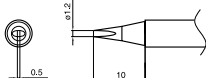

T2-16D 1.6D型

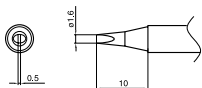

T2-24D 2.4D型

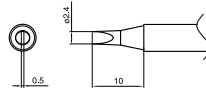

T2-4D 4D型

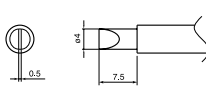

T2-32D 3.2D型

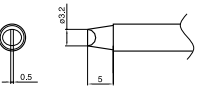

T2-52D 5.2D型

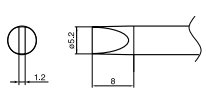

T2-1 I型

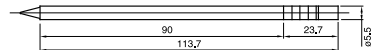
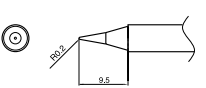

T2-02J 0.2RSB型

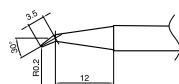

T2-02JL 0.2RLB型

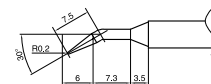

T2-02JS 0.2RSSB型

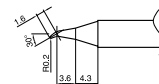

單位：mm

T2-K K型

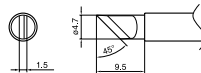

T2-KL KL型

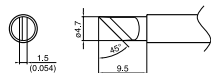

T2-KU KU型

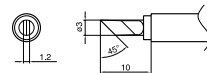

T2-LB LB型

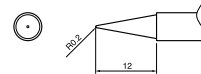

T2-08LD 0.8LD型

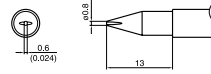

T2-12LD 1.2LD型

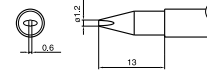

T2-LJ LJ型

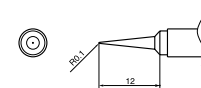

部件清單

註：
安裝螺絲如果在規格表內
沒有記載時，請另外訂
購。

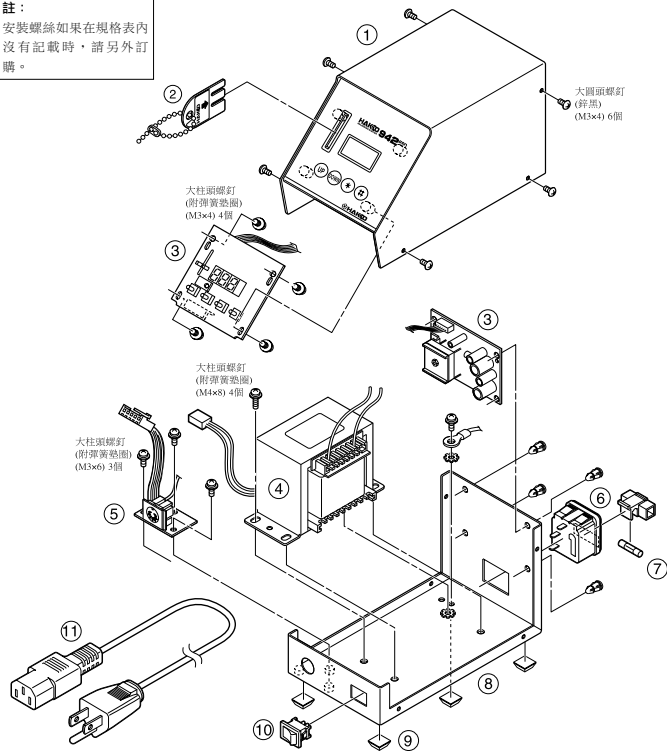

●942用部件

圖號	部件編號	部件名稱	規格
1	B2579	護罩	附貼薄膜
2	B2388	插卡	
3	B2714	印刷電路板/控制、電源用	100-120伏特
4	B2813	印刷電路板/控制、電源用	220-240伏特
5	B2662	變壓器	100-15伏特
	B3715	變壓器	110-15伏特
	B2583	變壓器	120-15伏特
	B2716	變壓器	220-15伏特
	B2717	變壓器	230-15伏特

圖號	部件編號	部件名稱	規格
6	B2582	接頭板	
7	B2666	電源插座	
8	B2403	保險絲/250伏特-2安培	100-120伏特
	B2404	保險絲/250伏特-1安培	220-240伏特
9	B2584	底座	附電源插座、橡膠腳
10	B2680	橡膠腳	附4個
11	B2663	電源開關	
12	B2668	電源線 三芯美式插頭	
	B2421	電源線 三芯沒有插頭	
	B2422	電源線 三芯英國標準插頭	印度
	B2436	電源線 三芯中式插頭	

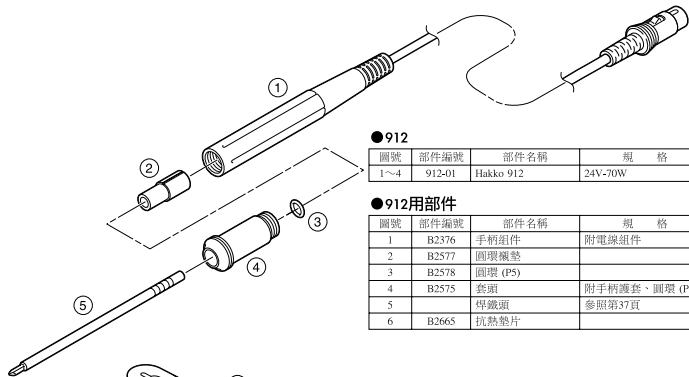

●912

圖號	部件編號	部件名稱	規格
1~4	912-01	Hakko 912	24V-70W

●912用部件

圖號	部件編號	部件名稱	規格
1	B2376	手柄組件	附電源組件
2	B2577	圓環襯墊	
3	B2578	圓環 (P5)	
4	B2575	套頭	附手柄護套、圓環 (P5)
5	B2665	焊鐵頭	參照第37頁
6	B2665	抗熱墊片	

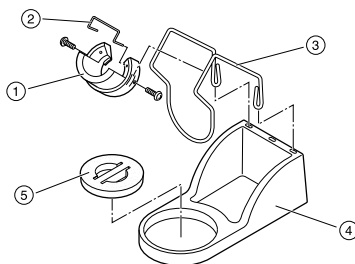
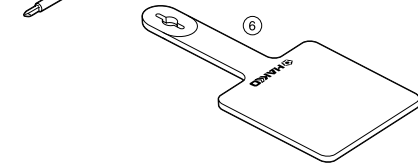

●焊鐵架

圖號	部件編號	部件名稱	規格
1~5	634-05	焊鐵架/灰色	Hakko 911、912用

●焊鐵架用部件

圖號	部件編號	部件名稱	規格
1	B2787	焊鐵插架/銀色	附螺釘 HAKKO 907, 908, 911, 912, 913, 914, 933, 954, 956用
2	B2791	夾夾子	
3	B2786	焊鐵架	
4	B2802	焊鐵架底座	附橡膠塞
5	A1495	清潔海綿	
6	B2607	焊鐵頭插架	

