

过程氧气分析仪

GPR-2800系列

GPR-2800系列过程氧气分析仪可在危险区中测量从0-1一直到0-25%的氧气。该气体分析仪与我们的模块化取样系统相结合，可用于大多数要求严苛的氧气分析，并能满足世界各地客户的需求。AII的长寿命氧气传感器技术能实现长达32个月的免维护运行，从而降低拥有成本。它具有很好的电化学传感器的质量，即使在高浓度二氧化碳中也能可靠地测量氧气含量。

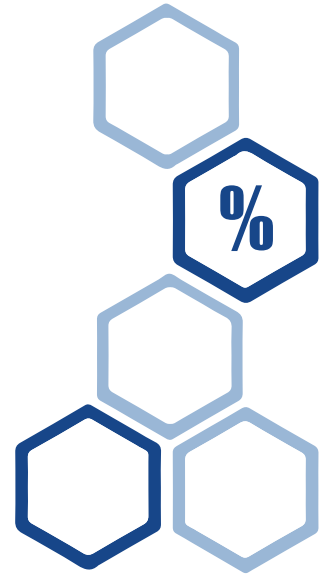

亮点

- 获得UL或ATEX认证，可在危险区中使用
- 四个量程：0-1%、0-5%、0-10%和0-25% O₂
- 所需维护少，传感器平均使用寿命长达32个月(GPR传感器)
- 与XLT传感器结合使用，可在CO₂环境中取样
- 人机界面操作简单
- 可选Modbus通讯
- 可选液体排放选项，以清除夹带的液体

应用

- 烃储罐中的保护气体监测
- 沼气监测（确保安全）
- 监测作为填埋区燃烧炉和燃烧器燃料的气体质量
- 下水污泥干燥
- 填埋气体/生物甲烷监测
- 环境监测，确保人员安全

传感器技术

AII传感器避免了典型电传感器设计中常见的潜在缺陷。几十年来，我们的材料、制造和装配方法不断改进。每个类型的传感器都经过精心设计，可在各个应用中实现性能和寿命的很好平衡。从而使您对测量结果有信心并减少维护。无氧气时，传感器的输出将为零，且传感器线性度高达100%，因此大部分情况下仅需一次量程校准（如图）。

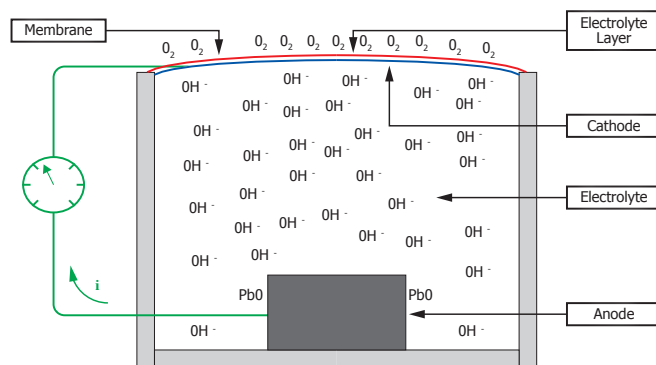

传感器结构



AII的XLT传感器

对于背景气中CO₂含量高于0.5%的应用，应选用特别设计的XLT传感器。大多数标准电化学传感器使用碱性电解质，当暴露在酸性气体（如二氧化碳）中时，碱性电解质会逐渐被中和。为了解决这个问题，AII公司开发了XLT传感器，该传感器采用特殊的电解质配方，可在最低-10℃的温度下工作。

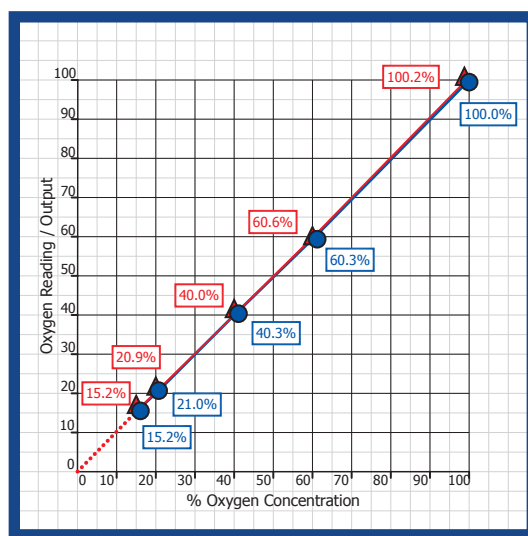

典型的传感器输出

液体排放

夹带液体的样气（如沼气）会损坏传感器，引起分析仪和系统的故障。Analytical Industries的液体排放系统可以轻松解决这一问题。样气从面板顶部进入系统，并向下流向试样块。这一设计使样气能扩散到传感器上，而多余的液体将从排气口/排水管流出，以防止传感器被液体损坏。

注：该功能可能会影响响应时间，但其它用于清除液体夹带的取样系统也存在类似问题。选用“液体排放系统”的用户能有效地保护工艺流程，降低拥有成本和维护成本。

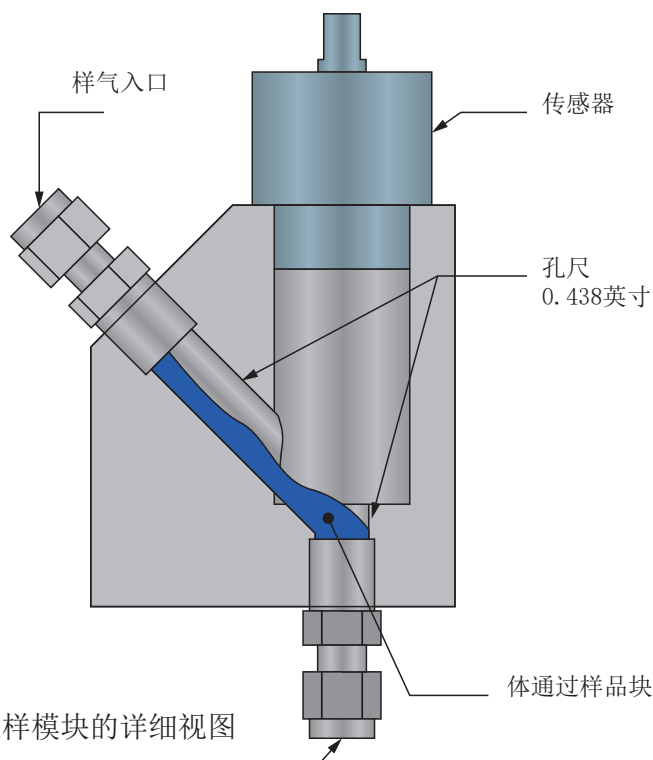

取样模块的详细视图

GPR-2800 IS (LD)

AII GPR-2800 IS是一种采用24V回路供电的变送器，用于测量工艺应用中的氧气百分比。该装置标配流量计和针阀，可选配模块化取样系统或液体排放(LD)系统，用于处理含夹带液体的样气。

范围： 0-1%， 0-5%， 0-10% & 0-25% O₂

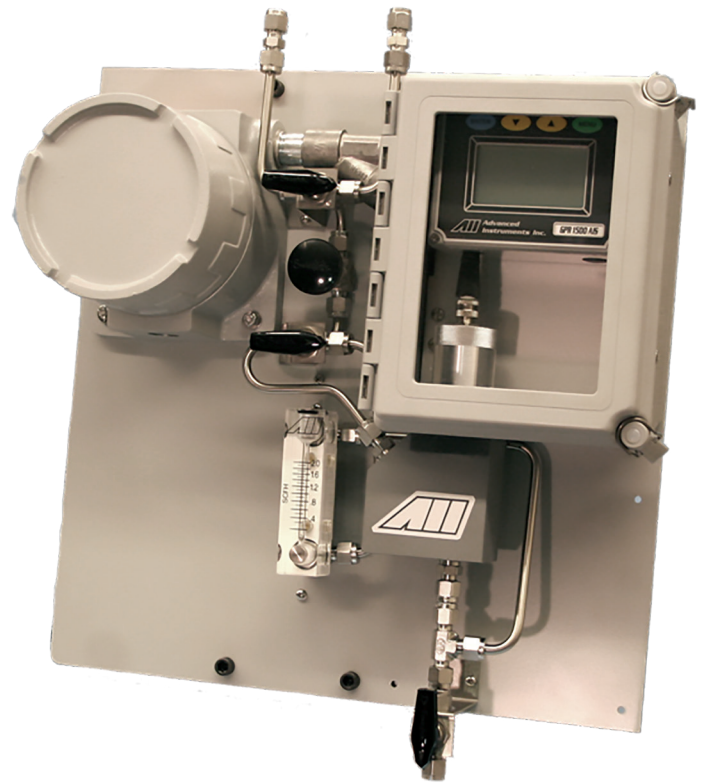

GPR-2800 AIS (LD)

GPR-2800 AIS能够提供温度补偿和额外的气压补偿，配备两个可由用户设定的报警继电器。4-20mA的标准信号输出可以用1-5V的输出代替。可选Modbus RTU通讯（仅24V版本）和电源供电。

范围： 0-1%， 0-5%， 0-10% & 0-25% O₂

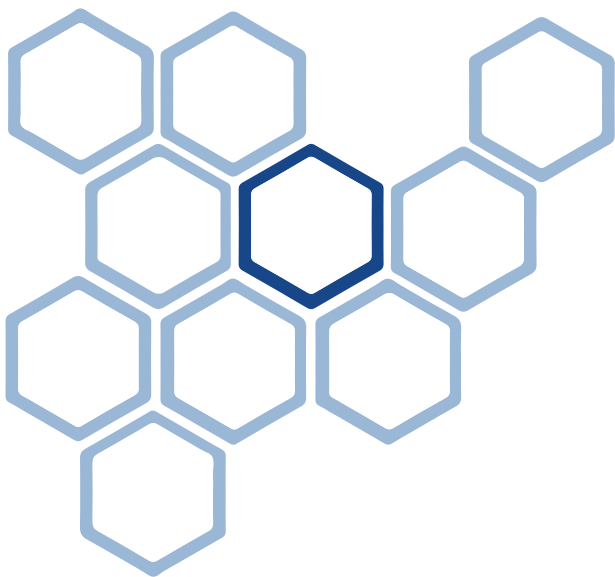
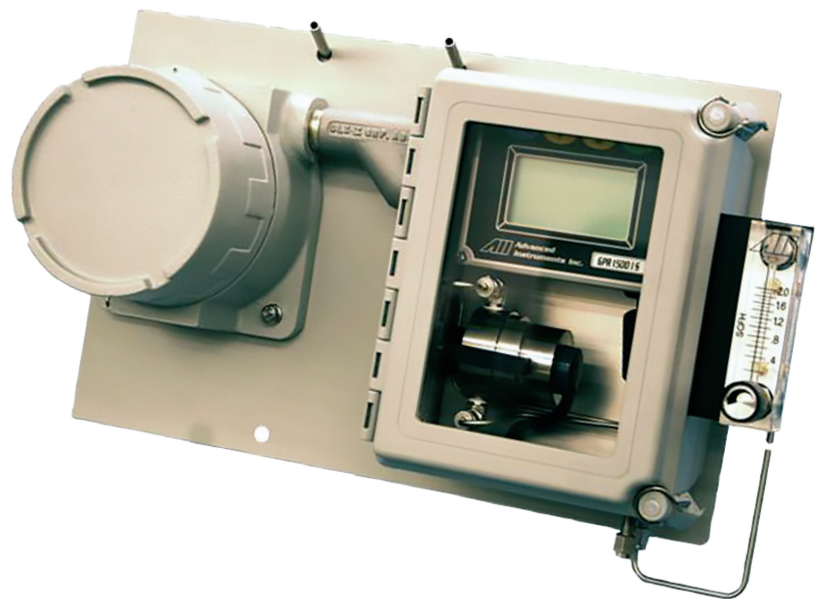

技术参数

	GPR-2800 IS	GPR-2800 AIS	GPR-2800 AIS LD	GPR-2800 IS LD
量程	0-1%, 0-5%, 0-10% & 0-25% O ₂			
精度	在恒定条件下 < 选定量程的2%			
响应时间	T90 < 10秒			
灵敏度 (LDL)	0.05%			
线性度	< 量程的1%			
传感器型号	GPR-11-32 XLT-11-24, 用于二氧化碳含量>0.5%的气体		GPR-11-32-LD XLT-11-24-LD, 用于二氧化碳含量>0.5%的气体CO ₂	
25°C (77 ° F)和1 atm环境中的传感器寿命	GPR 传感器: 空气中, 32个月 XLT 传感器: 空气中, 24个月			
校验间隔	30 天			
工作温度	GPR 传感器: 5° C至45° C (41° F至113° F) XLT 传感器: -10° C至45° C (14° F至113° F)			
进气压力	0.34-2 barg (5-30 psig), 出口放空			
流速	0.5-1.0 NI/m (1-2 SCFH)			
气体连接	1/8" 卡套接头		1/4" 卡套接头	
管路材质	316不锈钢			
显示	LCD液晶显示器 7 x 3.5cm (2.75 x 1.375"); 分辨率0.001%			
外壳	NEMA 3R型, 适用于有雨水的户外应用(UL) NEMA 4x (ATEX)			
补偿	温度			
信号输出	4-20 mA	4-20mA 或 1-5V DC		4-20mA
通讯	可选 Modbus RTU (仅AIS - 24 V型号)			
报警	无	两个可由用户设定的报警: 磁性线圈继电器, 3A, 100V AC的		无
电源	18-24 V DC (IS型号) 12-28 V DC 或 110-220 V AC (AIS 型号)			
区域分类	UL: Class I, Division 1, Groups C and D ATEX: Ex II 2 G Ex d [ib] ib IIB T4 Gb Tamb -20° C to +50° C			

相关产品

微量氧过程分析仪

该系列分析仪与测量PPM氧浓度的过程分析仪使用同一个平台。



PST集团|密析尔仪表(上海)有限公司 上海市徐汇区宜山路889号齐来工业城4幢6层D1单元

Tel: +[86] 21 5401 2255, Fax: +[86] 21 5401 2085, Email: cn.info@michell.com, Web: www.aii1.com

密析尔仪表保留不断改进的权利, 对新的参数并不会主动通知. 最新版本请与密析尔人员联系.

Issue no: Process Oxygen Analyzers_ 99965_V2_CN_0419